

—

HITACHI

Бытовые системы кондиционирования

RAC & MULTI

R410A

2020

работаем с 1993 года
BREEZ
КЛИМАТИЧЕСКИЕ СИСТЕМЫ

Приятное чувство комфорта у вас дома

Энергоэффективные системы кондиционирования воздуха

Мы предлагаем большой выбор кондиционеров, которые позволят Вам испытывать непревзойдённое ощущение комфорта.

Компания Hitachi 3

Бытовые системы кондиционирования 7

Технологии 8

Бытовые сплит-системы

Premium. Настенный внутренний блок RAK-PSC 26

Akebono. Настенный внутренний блок RAK-RXB 28

Performance. Настенный внутренний блок RAK-RPB(C) 30

Comfort. Настенный внутренний блок RAK-PEC 32

Мультисплит-системы Multizone Premium

Наружные блоки 34

Performance. Настенный внутренний блок RAK-RPB / RAK-QPB 36

Кассетный внутренний блок четырехпоточный RAI-QPB 37

Таблицы комбинаций 39



В 1910 году Намихеи Одаира основал мастерскую по ремонту электродвигателей, а спустя некоторое время дал ей название HITACHI, что дословно переводится как «рассвет».

Это название отражает основную философию компании — оказание помощи людям и обществу через технологии. Эта философия помогла Hitachi стать одной из самых крупных корпораций в мире.

Намихеи Одаира, основатель Hitachi Ltd., разработал знак Hitachi еще до основания компании в 1910 году. Он был уверен в том, что товарный знак будет отображением качества товара, и что с его помощью можно завоевать доверие потребителей.

Hitachi находится в постоянном поиске и открывает все новые и новые технологические возможности. Пять процентов от общего мирового объема продаж вкладывается в научно-исследовательские и опытно-конструкторские программы. Благодаря таким огромным инвестициям, компания Hitachi смогла первой создать многие технические решения, получившие всеобщее мировое признание, например спиральные и полугерметичные винтовые компрессоры. Оборудование имми уникальные системы кондиционирования воздуха и водоохлаждающие установки — чиллеры, произвели переворот в области кондиционирования воздуха.

В 1992 году компания Hitachi построила современный специализированный завод HARE в Барселоне, в Испании. Место тщательно выбиралось с учетом перспектив дальнейшего строительства на площади 40 000 квадратных метров. Создание в Европе производственных мощностей позволило снизить стоимость производства и сократить сроки поставки.

Разработка и конструирование изделия является непрерывным процессом. Приоритет отдается применению новых, экологически безопасных хладагентов.

Вся линейка инновационного оборудования HITACHI, включающая в себя бытовые и полупромышленные системы кондиционирования, спроектирована с точки зрения достижения высокой сезонной энергоэффективности, позволяет решать любые задачи комфортного кондиционирования.

Бытовые системы кондиционирования (RAC & MULTI)

Компактные и стильные, с высокой сезонной энергоэффективностью и низким уровнем шума. В линейке присутствует система премиальной S-серии, обладающая одной из наиболее высоких энергоэффективностей на рынке и устраняющая до 99 % аллергенов и бактерий, находящихся в воздухе.

Более 60 лет инноваций

- 1944 г.** Открывается первый завод Hitachi по производству кондиционеров в г. Шимидзу.
- 1979 г.** впервые в мире производится винтовой компрессор для водоохлаждающих машин.
- 1983 г.** впервые в мире налаживается производство спиральных компрессоров и выпускается первый DC-инверторный бытовой кондиционер.
- 1993 г.** Новый завод компании около Барселоны начинает массовый выпуск оборудования для кондиционирования воздуха для европейского рынка.
- 1997 г.** Разработан первый в мире бытовой кондиционер с активным блоком питания (PAM).
- 2003 г.** Выпущен самый компактный в мире горизонтальный спиральный компрессор
- 2004 г.** Впервые в мире выпущен инверторный компрессор для канальных компрессорно-конденсаторных блоков.



HITACHI

RAC & MULTI



Компании Johnson Controls, Hitachi Appliances, Inc. и Hitachi Ltd. 1 октября 2015 г. объявили о заключении соглашения о совместном предприятии и начале деятельности компании Johnson Controls-Hitachi Air Conditioning, предлагающей заказчикам полный спектр высококлассного оборудования и современных технологий для создания систем кондиционирования воздуха.

Штат созданной компании насчитывает около 14 тыс. сотрудников; в состав компании вошли 24 проектных, инженерных и производственных площадки, расположенные в странах Азии, Европы и Латинской Америки.

Совместное предприятие использует технологии, наработки и опыт обеих организаций, а также объединенную сбытовую сеть. Заказчикам по всему миру предлагается самый широкий в отрасли ассортимент оборудования для кондиционирования воздуха, среди которого высококлассные бытовые системы кондиционирования, передовые спиральные и винтовые компрессоры, а также решения Johnson Controls в области автоматизации инженерных систем.



NAPE, Испания



Shimizu, Япония



Tsuchiura, Япония



Tochigi, Япония



HNAW (Wuhu), Китай



Hitachi Compressor Products, Китай



Hitachi Air Conditioning & Refrigerating, Китай



Hitachi Air Conditioning Products, Бразилия

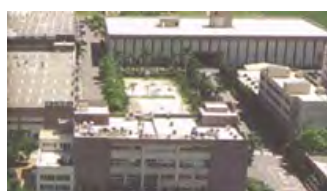

Hitachi Co, Тайвань



Hitachi Air Conditioning, Филиппины



HAPM, Малайзия

Все заводы компании Hitachi имеют сертификаты, удостоверяющие соответствие системы управления качеством действующим международным стандартам (ISO 9001, ISO 14001). На предприятиях внедрена система строгого контроля качества продукции, предусматривающая многочисленные проверки состояния окружающей среды.



Бытовые системы кондиционирования

Cooling & Heating





Англоязычная аббревиатура RAC расшифровывается как Room Air Conditioners — термин, которым обозначается широкая гамма климатических установок Hitachi для бытовых помещений.

Это установки типа воздух-воздух, работающие по принципу прямого охлаждения, которые также могут использоваться в качестве теплового насоса. Все они оборудованы электронной системой управления на основе преобразователей постоянного тока с амплитудно-импульсной модуляцией (PAM DC Inverter), что гарантирует высочайший уровень энергоэффективности и комфорта.

Используемая технология позволяет реализовать как моно-, так и мульти-сплит систему с возможностью подключения к одному наружному блоку до 6 внутренних.

Можно использовать внутренние блоки разных типов (настенные, напольные, канальные с размещением внутреннего блока в межпотолочном пространстве, кассетные четырехпоточные) и типоразмеров, то есть эффективно обслуживать помещения как небольшой, так и значительной площади, а также разного назначения.

Конструкция, процесс производства и качество установок соответствуют самым высоким стандартам, действующим экологическим нормам и нормам энергосбережения.

Технологии, которые применяются при создании техники Hitachi, являются результатом многолетнего опыта и многочисленных ноу-хау компании.

Это технологии, отражающие текущий уровень развития всей отрасли производства приборов для управления климатом.

ВСЁ ДЛЯ ПРИЯТНОЙ АТМОСФЕРЫ



КАЧЕСТВО И ДОЛГОВЕЧНОСТЬ

HITACHI предлагает вам ноу-хау в области систем кондиционирования воздуха. Уже более полувека наша компания разрабатывает устройства, которые позволяют задавать высокие стандарты жизни и обеспечивать максимальный уровень комфорта. Высококачественные материалы в сочетании с современным дизайном обеспечивают продолжительный срок службы оборудования.



ЗАБОТА О ЗДОРОВЬЕ

Наша техника работает для вас! Наши кондиционеры эффективно очищают воздух от вредных частиц всех видов. Мы используем проверенные технологии, например, применение нержавеющей стали. Это гарантирует гладкость и износостойкость внутренних поверхностей в течение всего периода эксплуатации. Благодаря чему на них не будут задерживаться частицы и размножаться вредные микроорганизмы. А очистка устройства будет происходить максимально просто.



ПРОСТОТА УПРАВЛЕНИЯ

Способ управления системой кондиционирования зависит от ваших предпочтений. Вы можете управлять посредством инфракрасных или проводных пультов управления. Управление системой кондиционирования становится интуитивным.



НИЗКИЕ ЭКСПЛУАТАЦИОННЫЕ ЗАТРАТЫ

Каждый, кто считает, что кондиционирование — это дорого, ошибается! Система кондиционирования способна обеспечивать высокое качество микроклимата в помещении не только летом, когда ее используют для охлаждения, но и в отопительный период, потому что наши кондиционеры могут и нагревать воздух. При этом они позволяют экономить ваши средства, так как отопление за счет кондиционера более эффективно — потратив 1 кВт электроэнергии можно получить более 6 кВт тепла. Вдобавок ко всему системы кондиционирования используют возобновляемый источник энергии — тепло наружного воздуха.

Бытовые системы кондиционирования HITACHI предлагают Вам:



КОМФОРТ

В вашем доме все должно быть максимально комфортно. С нашей техникой вы выбираете стиль жизни, в котором больше всего ценят ваш комфорт. Потому что философия HITACHI гласит: сделайте так, чтобы уже сегодня жизнь была настолько приятной, на сколько это возможно. Цените свой комфорт.

ВСЁ ДЛЯ ПРИЯТНОЙ АТМОСФЕРЫ — СБАЛАНСИРОВАННАЯ ФУНКЦИОНАЛЬНОСТЬ



Режим «Дежурного отопления»

В случаях, когда вы надолго уезжаете из дома зимой, данная функция позволяет избежать слишком сильного охлаждения помещения (ниже 10 °С).

Длительность работы в таком режиме выбирается индивидуально. По окончании заданного периода система возобновит работу в своем обычном режиме. Функцию «Дежурного отопления» можно активировать на период до 99 дней.



Режим повышенной мощности

В течение 20 минут система работает с максимальной мощностью (как в режиме охлаждения, так и в режиме обогрева), чтобы в самое короткое время создать в помещении комфортные условия. По истечении этого времени устройство возвращается к ранее заданным установкам.



Автоматическое направление воздушного потока

Датчик определяет положение человека в помещении и в зависимости от предпочтений пользователя, в различных режимах работы, направляет или отводит воздушный поток. Режим активируется с пульта управления.

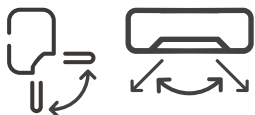

Регулировка жалюзи

У всех моделей кондиционеров HITACHI есть привод горизонтальных жалюзи, а у некоторых моделей еще и вертикальных. Их качание активируется с пульта дистанционного управления:

- вверх-вниз;
- влево-вправо.



Тихий режим

Благодаря этому режиму одним нажатием кнопки можно снизить уровень шума от внутреннего блока, изменив скорость вращения вентилятора.



Блокировка режимов

Предусмотрена возможность блокировки режимов работы системы: если необходимо, она может работать только в режиме Охлаждения (+ Вентиляция), только в режиме Нагрева (+ Вентиляция) или только в режиме Осушения (+ Вентиляция).



Таймер сна

Таймер обратного отсчета можно установить на период 1, 2, 3 или 7 часов. Регулировка температуры (± 2 °C) и снижение скорости вентилятора обеспечат комфортный сон и значительную экономию электроэнергии.

Работа по таймеру

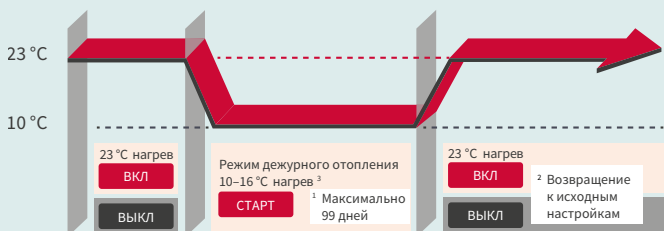

Работа без таймера

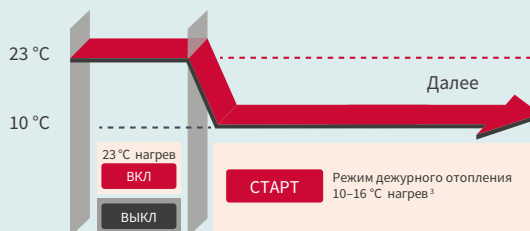

- ¹ По истечении количества дней, заданных для функции «Дежурного отопления», кондиционер автоматически переключается в прежний режим работы.
- ² В зависимости от температуры наружного воздуха (погоды) или условий в помещении. Температура в помещении не опускается ниже 10 °C.
- ³ Температура регулируется в диапазоне 10–16 °C.

ВСЁ ДЛЯ ПРИЯТНОЙ АТМОСФЕРЫ ОЧИСТКА ВОЗДУХА



Моющийся фильтр

Некоторые внутренние блоки имеют фильтры предварительной очистки, которые позволяют удалять из воздуха частицы пыли и пыльцы. Это позволяет избегать чрезмерного засорения и продлить срок эксплуатации активных фильтров, которые установлены после. Эти фильтры можно мыть, их срок эксплуатации не ограничен.



Фильтр на основе активированного угля

Во всех наших кондиционерах можно использовать фильтры на основе активированного угля, большая часть внутренних блоков поставляется с этими фильтрами в стандарте. Эти фильтры помогают эффективно бороться не только с частицами пыли, но и позволяют удалять неприятные запахи.



Очистка одним нажатием

Эта функция позволяет очистить теплообменник за счет образования большого количества конденсата, а затем высушить его, чтобы предотвратить появление плесени и неприятных запахов. Рекомендуется активировать эту функцию в конце летнего сезона.



Nano Titanium Wasabi фильтр

Фильтр Nano Titanium Wasabi — это уникальная разработка, которая использует васаби-модифицированный Nano Titanium катализатор для достижения мощного эффекта защиты от бактерий, плесени, аллергенов и посторонних запахов.

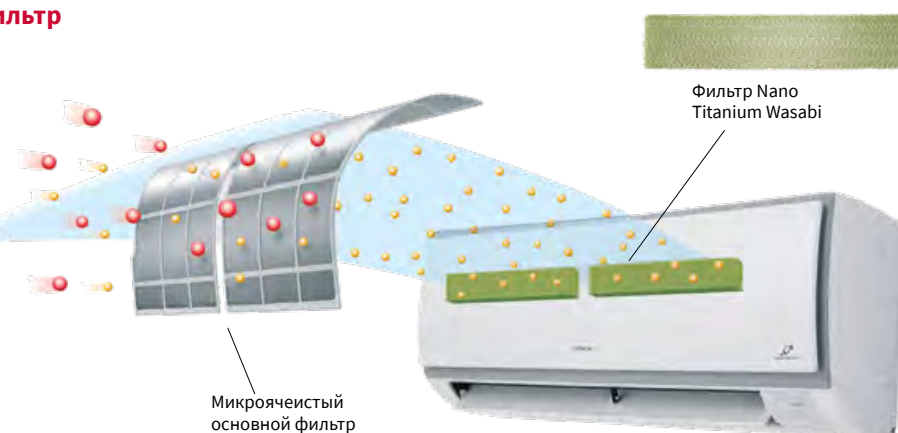

Гигиенический эффект WASABI

Считается, что Васаби (острый японский хрен) обладает антибактериальными свойствами, в связи с чем эта приправа издавна применялась для обработки сырой рыбы в процессе приготовления традиционных блюд японской кухни (СУШИ и САШИМИ).

Вот почему на поверхность нового фильтра нанесены специальные частицы с содержанием Васаби, обеспечивающие дополнительную очистку воздуха и уменьшение количества содержащихся в нем грибов и бактерий.

Действие фильтра NANO TITANIUM

Фильтр включает в себя мельчайшие частицы титана (диаметром около 5 нанометров), которые способны захватывать и уничтожать присутствующих бактериальных агентов. Благодаря высокой плотности нанесенных частиц фильтр препятствует проникновению в воздухопроводы микробов и нейтрализует их с максимальной эффективностью.

Результаты использования нового фильтра Wasabi Nano Titanium

- По результатам наблюдения в течение 24 часов количество бактерий уменьшилось на 99,99% (проверка по стандарту JIS Z2801-2000).
- Через 6 часов количество пылевых клещей сократилось на 95%.
- Через 1 час объем формальдегида (фактор аллергических реакций) уменьшился на 98%.
- Через 1 час интенсивность неприятных запахов уменьшилась на 82%.



Нержавеющая сталь

Все поверхности кондиционеров серии Premium, соприкасающиеся с обрабатываемым воздухом, покрыты нержавеющей сталью. Кондиционеры серий S-Premium, Premium и Акебоно в качестве фильтра предварительной очистки используют фильтры из нержавеющей стали. Это обеспечивает максимальную чистоту обрабатываемого воздуха, препятствуя размножению патогенных организмов.

Благодаря использованию металла, кондиционер остается чистым в течение многих лет.



Автоматическая очистка фильтра

Одно нажатие на кнопку пульта дистанционного управления — и снабженный щеткой механический манипулятор, установленный на фильтрах предварительной очистки, автоматически очищает фильтр.

Пыль и микроорганизмы накапливаются в специальном внутреннем сборнике. От пользователя требуется только один раз в два года очищать сборник от пыли и промывать его в теплой воде.

ВСЁ ДЛЯ ПРИЯТНОЙ АТМОСФЕРЫ — ОЧИСТКА ВОЗДУХА

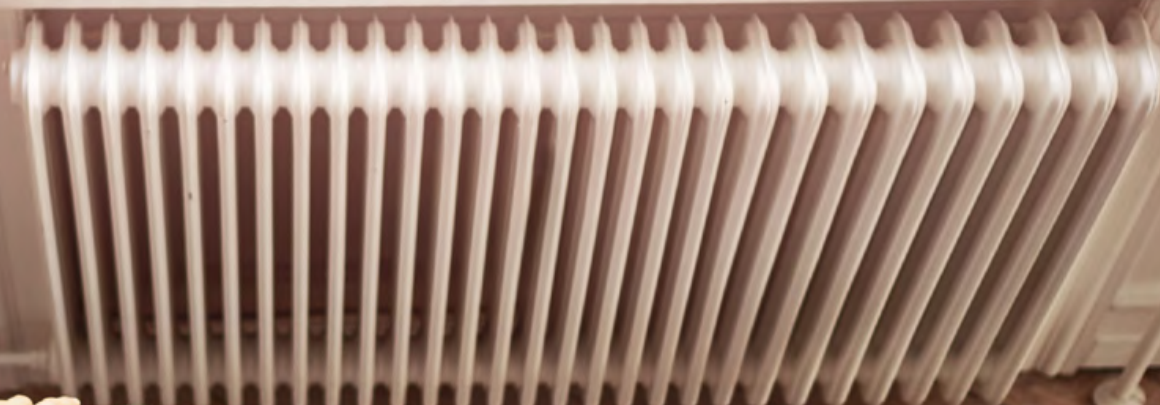

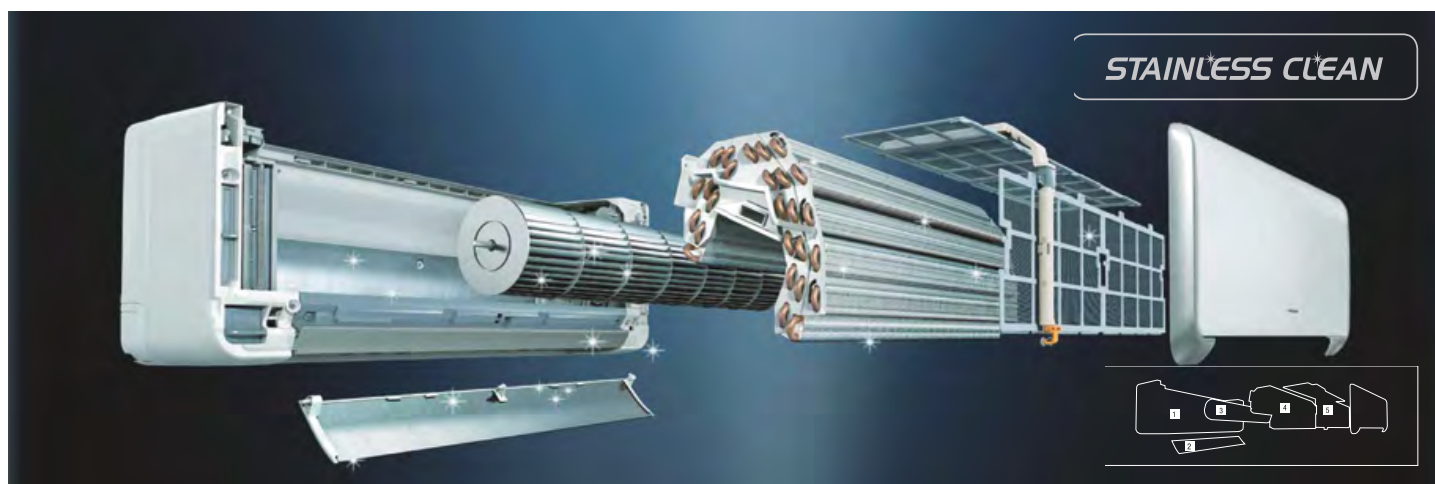

Благодаря комплектующим кондиционера, изготовленным из нержавеющей стали, кондиционер остается чистым и эффективно очищает воздух в любой точке системы

Воздушный канал из нержавеющей стали

Задняя стенка воздушного канала за вентилятором изготовлена из нержавеющей стали. Использование этого материала позволяет избежать образования налета и выполняет функцию обеззараживания.



Вентилятор с серебрено-ионным покрытием

Вентилятор внутреннего блока покрыт металлом, содержащим ионы серебра. Этот материал предохраняет от образования налета и выполняет функцию обеззараживания, что позволяет сохранить поверхности вентилятора чистыми.

Воздушная заслонка из нержавеющей стали

Для изготовления воздушной заслонки используется нержавеющая сталь, предохраняющая от образования налета и выполняющая функцию обеззараживания, что позволяет сохранить чистоту выпускного отверстия для воздуха.



Теплообменник с титановым покрытием

Покрытие с титановым катализатором, нанесенное на поверхность теплообменника, позволяет полностью устранить запахи. Этот же материал предохраняет от образования налета, выполняет функцию обеззараживания и подавляет рост грибков.

Микрочаеистый фильтр

Микрочаеистый фильтр обладает рядом преимуществ по сравнению со стандартным полиуретановым фильтром. Он намного более долговечен, устойчив к загрязнению жирным налетом, а также легко поддается очистке. А благодаря покрытию оксидом титана TiO_2 он обладает еще и обеззараживающим эффектом.

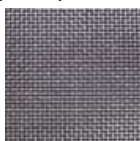

Узел автоматической очистки фильтров

Узел автоматической очистки фильтров счищает пыль, захваченную микрочаеистым фильтром из нержавеющей стали, в контейнер для сбора пыли. Благодаря этому фильтр кондиционера находится в постоянной чистоте.



ВСЁ
ДЛЯ ПРИЯТНОЙ
АТМОСФЕРЫ

—
ЭКОЛОГИЧНЫ?
КОНЕЧНО!





Датчик присутствия

Датчик присутствия — еще один элемент, который поможет вам сократить расходы. Он постоянно контролирует уровень активности в помещении, автоматически регулируя температуру воздуха. Когда обнаруживается низкая активность, кондиционер автоматически снижает производительность и, таким образом, экономит электроэнергию.

Функция автоматического отключения (совместно с датчиком присутствия)

Если внутренний блок не обнаруживает движение в помещении в течение 20 минут, он переключается в первый ECO режим и изменяет заданную температуру, повышает или снижает в зависимости от режима работы. Еще через 40 минут он переключается на второй ECO режим, еще больше отклоняясь от установки. По истечении еще 120 минут устройство полностью выключится. Таким образом, вы значительно экономите электроэнергию и, следовательно, расходы.



ErP-active

Так называемая директива ErP (директива по энергопотребляющему оборудованию) направлена на повышение энергоэффективности устройств, связанных с энергетикой. Первая категория нагревателей предназначена для всех тепловых насосов типа «воздух-воздух» производительностью (нагрев/охлаждение) менее 12 кВт. Директива вступила в силу в ЕС с 1 января 2014 года.

Компания HITACHI всегда стремится создавать экологичные устройства.

Именно поэтому мы разработали продукты со значительно более высокой эффективностью, чем минимальные требования, установленные этим регламентом. Это дает вам еще больший комфорт и большую экономию энергии.



Режим ECO

Режим активируется нажатием соответствующей кнопки. При этом кондиционер повышает или понижает установленную температуру, в зависимости от режима работы. Как следствие, снижается производительность оборудования и его энергопотребление.



ВСЁ ДЛЯ ПРИЯТНОЙ АТМОСФЕРЫ

—
ПРОСТОТА
И УДОБСТВО
УПРАВЛЕНИЯ





Таймер

Включение и выключение любого внутреннего блока можно запрограммировать при помощи встроенного в пульт таймера. В зависимости от модели возможно программирование на неделю, на 24 часа или на 12 часов.



Инфракрасный пульт, которым комплектуются многочисленные модели из линейки бытовых устройств, имеет массу функций, позволяющих приспособить систему к вашему образу жизни и гарантирующих максимальный комфорт. Простота дизайна и чистые линии устройства проникнуты эстетикой элегантности и минимализма, полностью соответствующей стилю наших кондиционеров.

- ✓ Вся информация о состоянии и работе вашего устройства исчерпывающим образом отображается на большом LCD-дисплее. Процесс программирования упрощается благодаря пиктограммам на клавишах управления.
- ✓ Встроенный датчик позволяет в режиме реального времени отслеживать температуру в помещении, причем именно в той точке, где вы находитесь.



Информация

Нажатие на кнопку «Информация» (INFO) позволяет отследить следующие 3 показателя.

Температура в комнате: благодаря встроенному в пульт датчику на дисплее отображается температура в помещении. Показатели энергопотребления: на дисплее отображается объем месячного потребления (текущий или предыдущий месяц).

Автодиагностика неисправностей: при возникновении неполадок на дисплее отображается код ошибки, что облегчает процесс её устранения.



Пульт управления снабжен недельным таймером, который облегчает настройку системы в соответствии с вашими требованиями. Предусмотрена возможность программировать до 6 включений и выключений установки в течение каждого дня недели — с понедельника по воскресенье. Кроме того, в память пульта можно занести две индивидуальные программы работы: например, одну программу для летнего сезона, а другую — для зимнего. В таблице ниже приводится пример такой программы.

	ПН	ВТ	СР	ЧТ	ПТ	СБ	ВС
04:00	Вкл. 18°C	Вкл. 18°C	Вкл. 18°C	Вкл. 18°C	Вкл. 18°C		
06:00	Вкл. 20°C	Вкл. 20°C	Вкл. 20°C	Вкл. 20°C	Вкл. 20°C	Вкл. 20°C	Вкл. 20°C
						Включение в выходные дни	
08:00	Выкл.	Выкл.	Выкл.	Выкл.	Выкл.		
10:00							Вкл. 18°C
12:00							Понижение температуры в дневные часы
14:00			Отключение в рабочие часы				
16:00							
18:00							Вкл. 20°C
20:00	Вкл. 20°C	Вкл. 20°C	Вкл. 20°C	Вкл. 20°C	Вкл. 20°C		Повышение температуры после захода солнца
	Включение перед возвращением домой						
22:00	Вкл. 18°C	Вкл. 18°C	Вкл. 18°C	Вкл. 18°C	Вкл. 18°C	Вкл. 18°C	Вкл. 18°C
	Понижение температуры перед отходом ко сну						
24:00	Выкл.	Выкл.	Выкл.	Выкл.	Выкл.	Выкл.	Выкл.
	Отключение ночью						

ВСЁ
ДЛЯ ПРИЯТНОЙ
АТМОСФЕРЫ
— ШИРОКИЕ
ВОЗМОЖНОСТИ
УПРАВЛЕНИЯ

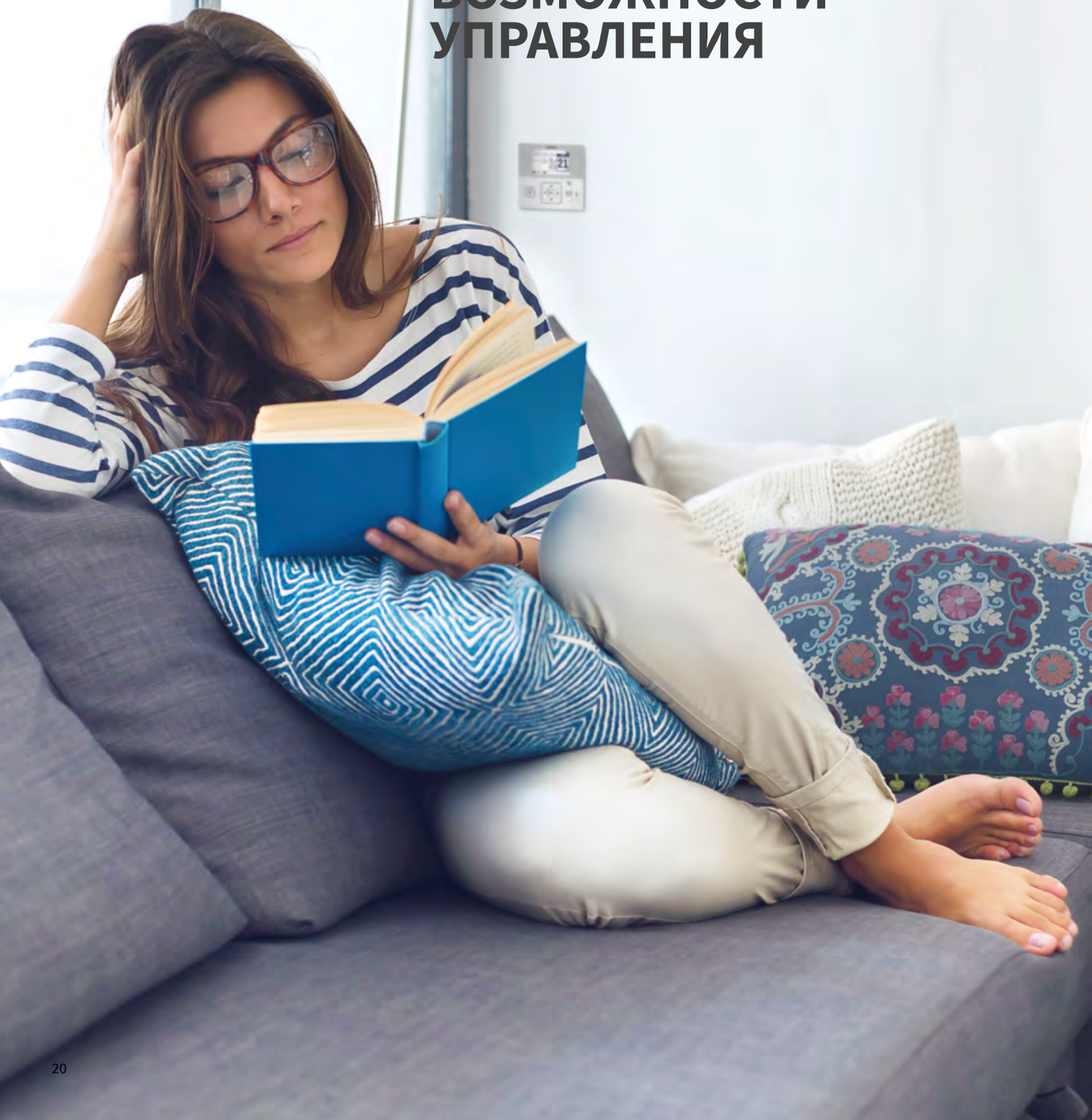

Многофункциональный пульт дистанционного управления

Многофункциональный проводной пульт дистанционного управления можно использовать в жилых помещениях, а также в коммерческих зонах. Контроллер может управлять работой до 13 внутренних блоков и совместим практически со всеми моделями внутренних блоков.



Недельный таймер

Возможно запрограммировать до 5 циклов включения/выключения в день. Для каждого действия задается время, целевая температура в диапазоне от 16 до 32 °C и режим работы (охлаждение/нагрев). Копирование настроек позволяет программировать оборудование быстрее и проще.



Блокировка режимов

Предусмотрена возможность блокировки режимов работы системы: если необходимо, она может работать только в режиме Охлаждения (+Вентиляция), только в режиме Нагрева (+Вентиляция) или только в режиме Осушения (+Вентиляция).



Измерение температуры

Датчики температуры встроены и во внутренний блок, и в пульт дистанционного управления. Они используются для измерения температуры воздуха в помещении. Опираясь на результаты их измерений, устройство автоматически регулирует свою производительность. Вы сами решаете, где будет выполняться измерение: на входе во внутренний блок или в том месте, где расположен пульт дистанционного управления, также можно осуществлять управление по среднему значению показаний двух датчиков.

Проводной пульт управления

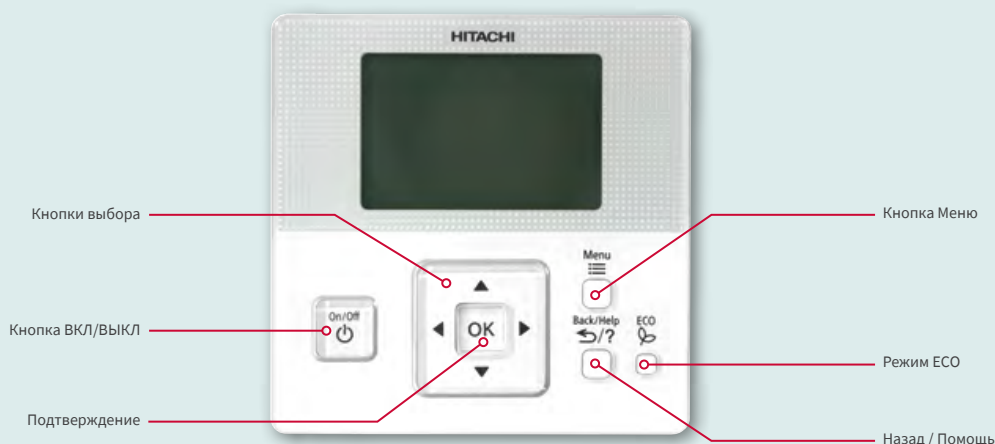

ВСЁ ДЛЯ ПРИЯТНОЙ АТМОСФЕРЫ — БУДУЩЕЕ НАЧИНАЕТСЯ С ИНТЕЛЛЕКТУАЛЬНОГО ДОМА

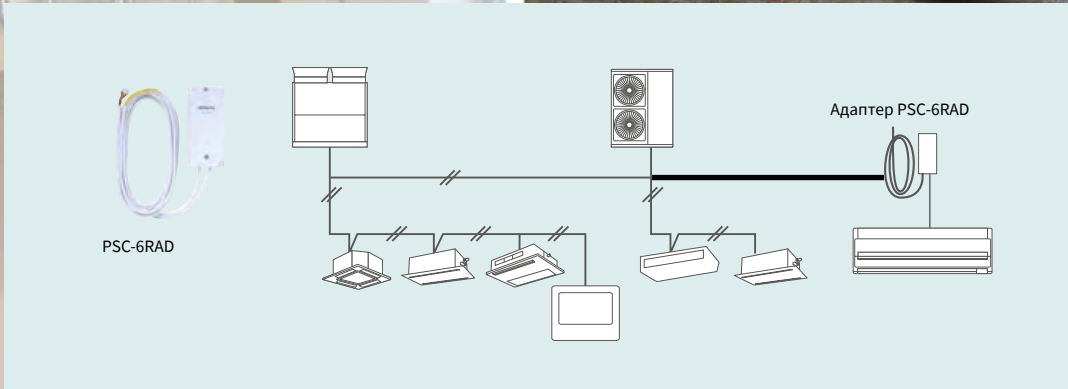
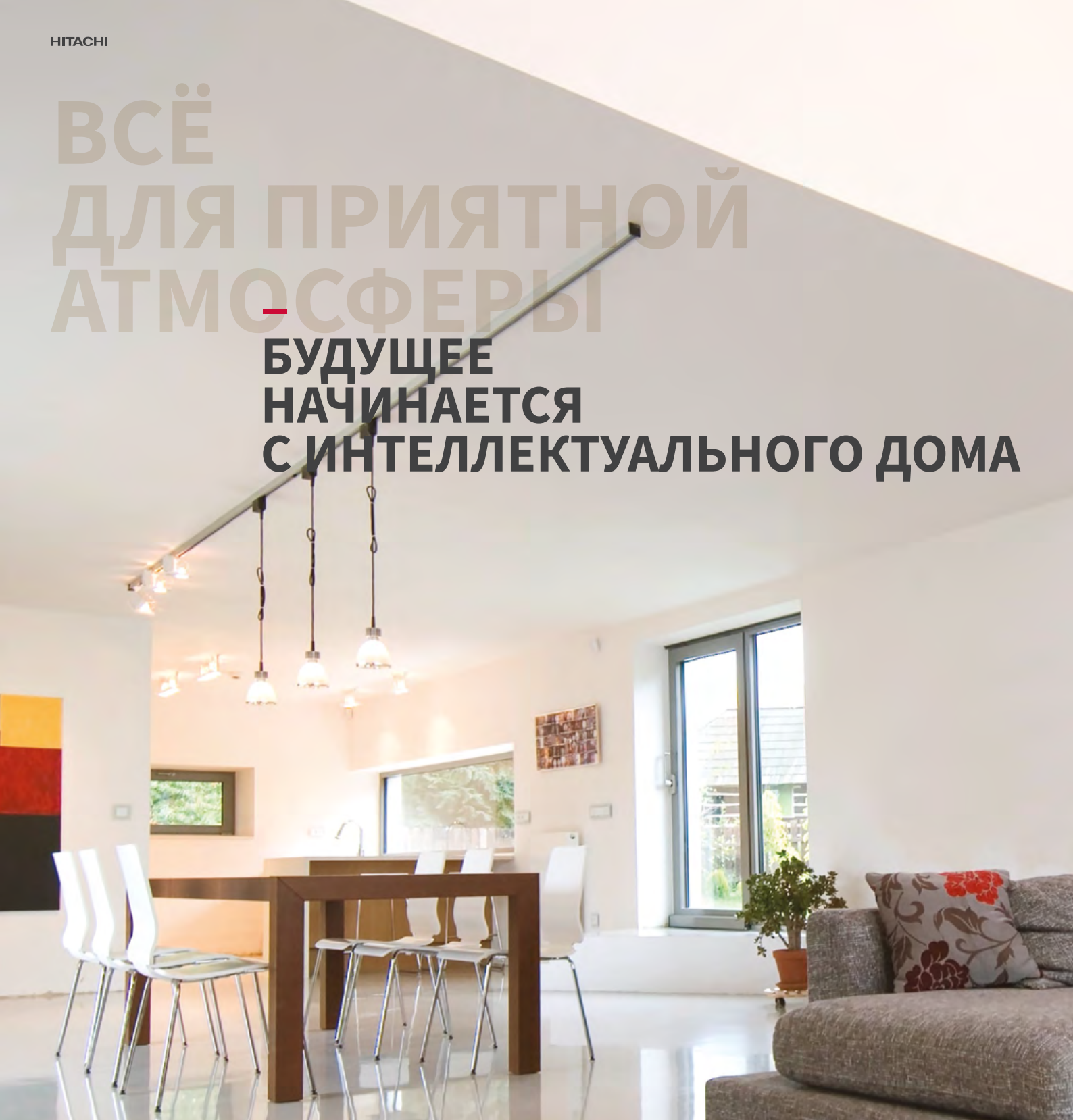

Управление посредством «сухого контакта»

Все внутренние блоки могут быть опционально дооснащены специальным комплектом, позволяющим посредством «сухого контакта» дистанционно включать и отключать систему. Типичное применение: открытое окно (чтобы не расходовать энергию впустую, система отключается при открывании окна), доступ при помощи электронного ключа (система отключается, когда магнитная карта вынимается из устройства считывания).



Инфракрасный пульт с возможностью изменения управляющего сигнала

На случай, когда два внутренних блока устанавливаются в одном помещении, в непосредственной близости друг от друга, предусмотрена возможность выбора управляющих сигналов пульта, чтобы избежать путаницы.



Разветвитель сигнала (SPX-DST1+SPX-WDST8M)

Чтобы иметь возможность управлять работой дополнительных внутренних блоков (максимальное количество — 13), можно использовать единый проводной пульт, который подключается при помощи разветвителя SPX-DST1 и кабеля SPX-WDST8M, служащего для соединения разветвителя и внутреннего блока (длиной 8 м).

Разветвитель имеет 4 выхода, посредством которых может подключаться к внутреннему блоку или другому такому же разветвителю (до 3 штук).

Для каждого подключаемого таким образом элемента предусмотрен кабель длиной 8 метров.

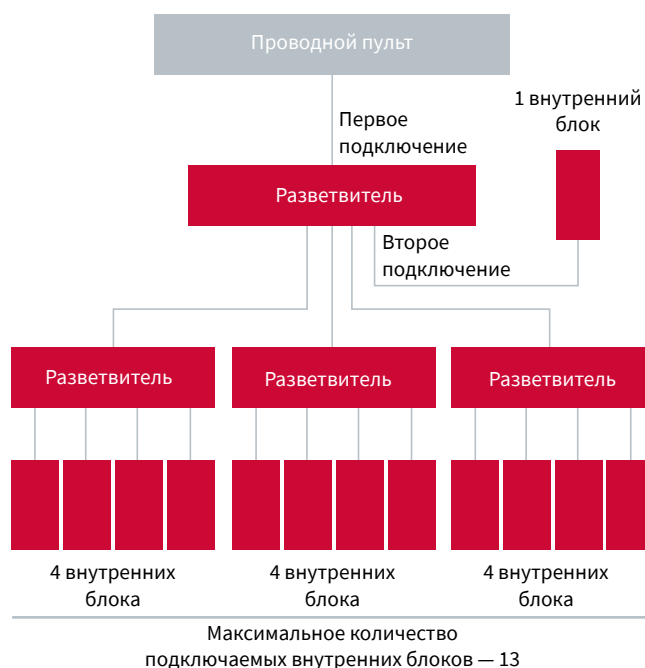

Адаптер H-LINK PSC-6RAD для централизованного управления бытовыми кондиционерами

Все бытовые системы могут быть объединены в единую сеть управления HITACHI H-Link при помощи адаптера (PSC-6RAD). Благодаря использованию единого протокола обмена данными H-Link блоки бытовых систем могут интегрироваться в сети управления коммерческими и промышленными установками HITACHI.

КОНЦЕПЦИЯ СИСТЕМЫ КОНДИЦИОНИРОВАНИЯ — НАЙДИТЕ ПРАВИЛЬНОЕ ТЕХНИЧЕСКОЕ РЕШЕНИЕ

Сплит или Мульти-сплит система: что выбираете?

Существует много способов для достижения идеального комфорта. Но что нужно именно Вам? Мы покажем вам разницу.

Сплит-системы (стр. 26)

Сплит-системы состоят из внутреннего и наружного блоков, которые составляют комплект. Подобные кондиционеры являются оптимальным решением, если необходимо кондиционировать только одно помещение.

Основные преимущества:

- работа при температуре наружного воздуха до -10°C в режиме охлаждения и до -20°C в режиме обогрева;
- низкий уровень шума;
- высокое качество подаваемого воздуха;
- простота монтажа и обслуживания;
- элегантный дизайн;
- высокая производительность при низком энергопотреблении;
- возможность использования в режимах охлаждения и нагрева.





Мультисплит-системы (стр. 34)

К одному наружному блоку мультисплит-системы HITACHI можно подключить до шести внутренних блоков. В данных системах могут использоваться внутренние блоки любого типа: настенные, кассетные, канальные, напольные, все зависит от Ваших предпочтений и дизайнерских решений. При этом для каждого внутреннего блока можно индивидуально настраивать целевую температуру воздуха в помещении, при условии, что все блоки работают в одном режиме: либо охлаждение, либо нагрев.

Основные преимущества:

- возможность использования в режимах охлаждения и нагрева;
- работа при температуре наружного воздуха до -10°C в режиме охлаждения и до -15°C в режиме обогрева;
- широкий выбор типов и производительности внутренних блоков;
- высокая эффективность;
- высокая сезонная энергоэффективность в режиме нагрева и очень тихая работа.

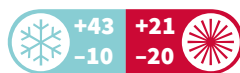

Premium

Настенный внутренний блок

RAK-PSC

1,8–3,5 кВт — охлаждение

2,3–4,0 кВт — нагрев



SPX-WKT3
(опция)



SPX-RCDB
(опция)



RAR-5W2
(стандартно)

- Выдающаяся сезонная энергоэффективность**
 Серия отличается высокой сезонной энергоэффективностью — как в режиме охлаждения, так и в режиме нагрева.
- Высокая производительность в режиме обогрева**
 Благодаря передовым технологиям высокий уровень комфорта в режиме обогрева гарантируется при температурах до -20°C , при этом теплопроизводительность изменяется незначительно по сравнению с производительностью при температуре до -15°C .
- Эко-сенсор**
 Встроенный во внутренний блок датчик присутствия обеспечивает высокий уровень энергосбережения.
- Комфортное воздухораспределение**
 Благодаря датчикам движения предусмотрена возможность автоматически направлять поток воздуха либо на пользователя, либо в сторону от него.
- Низкий уровень шума**
 На самой низкой скорости вращения вентилятора (Super Low) уровень шума составляет всего 22 дБ(А), что обеспечивает комфортный ночной сон.

- Очистка фильтров**
 Одно нажатие на соответствующую кнопку пульта дистанционного управления — и снабженный щеткой механический манипулятор, установленный на фильтрах предварительной очистки, автоматически очищает их.
- Нержавеющая сталь**
 Внутренняя поверхность узла подачи воздуха и фильтры грубой очистки покрыты нержавеющей сталью, что обеспечивает максимальную чистоту обрабатываемого воздуха и препятствует размножению патогенных организмов. Благодаря использованию этого материала кондиционер остается чистым в течение многих лет.
- Функция продувки (просушки)**
 Функция сушки испарителя предотвращает появление плесени.
- Недельный таймер**
 Возможность запрограммировать до 6 включений/выключений в течение каждого дня недели с сохранением в памяти двух программ (зима/лето).
- Режим «Дежурного отопления»**
 Функция позволяет поддерживать минимальную температуру воздуха (10°C) в помещении в течение всего времени, когда вы на работе или уезжаете в отпуск. Максимальный период, который можно задать — 99 дней. Идеально подходит для загородного жилья!
- Кнопка «Информация» («i»)**
 На дисплей выводятся показатели значения температуры воздуха в помещении, энергопотребления, а также аварийные сигналы.
- Вертикальные и горизонтальные жалюзи**
 Благодаря приводу жалюзи, при помощи пульта направление потока воздуха регулируется как по вертикали, так и по горизонтали.

Таблица аксессуаров

НАИМЕНОВАНИЕ	ОПИСАНИЕ
SPX-RCDB	Упрощенный проводной пульт управления
SPX-CFH25	Фильтр тонкой очистки на основе активированного угля
SPX-WKT3	Проводной пульт управления (длина стандартного кабеля 5 м)
SPX-WKT5M	Дополнительный провод для подключения ПДУ SPX-WKT3, длина 5 м
SPX-DST1	Разветвитель сигнала для проводного пульта, для группового управления
SPX-WDST8M	Кабель для соединения разветвителей PX-DST1, длина 8 м
SPX-WDC3	Комплект для осуществления управления посредством «сухого контакта»
PSC-6RAD	Адаптер для подключения в сеть N-link
SPX-WDC7 HA-S100TSA	Комплект для снятия сигнала «авария»
SPX-WDC5 HA-S100TSA	Комплект для осуществления управления посредством «сухого контакта» и снятия сигнала «авария»
SPX-CH22	Фильтр Wasabi Nano Titanium

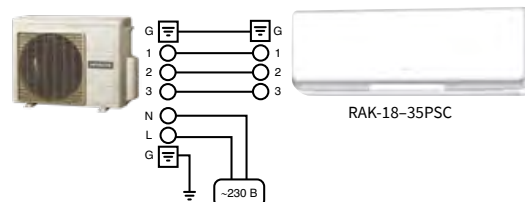

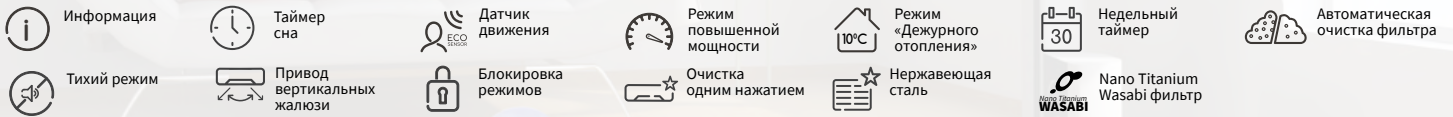

ВНУТРЕННИЙ БЛОК		RAK-18PSC	RAK-25PSC	RAK-35PSC
Холодопроизводительность	кВт	1,8 (0,5–2,8)	2,5 (0,5–3,4)	3,5 (0,5–4,1)
Теплопроизводительность	кВт	2,3 (0,6–4,8)	3,2 (0,6–5,8)	4,0 (0,6–6,6)
Потребляемая мощность (охлаждение)	кВт	0,30 (0,07–0,88)	0,470 (0,07–0,96)	0,80 (0,07–1,35)
Потребляемая мощность (нагрев)	кВт	0,38 (0,07–1,62)	0,57 (0,07–2,25)	0,79 (0,07–2,45)
Энергоэффективность EER/COP		6,00/6,13	5,32/5,61	4,35/5,06
Сезонная энергоэффективность SEER/SCOP		7,41/4,60	8,50/4,68	8,50/4,72
Класс энергоэффективности SEER/SCOP		A++/A++	A+++/A++	A+++/A++
Звуковое давление (охлаждение)	дБ(А)	22/28/34/40	22/28/34/42	23/28/34/44
Звуковое давление (нагрев)	дБ(А)	22/30/34/41	22/30/34/42	23/30/34/44
Расход воздуха (охлаждение)	м³/ч	260/300/420/470	260/320/420/510	270/320/420/520
Расход воздуха (нагрев)	м³/ч	260/300/420/540	260/370/520/600	270/410/520/610
Габаритные размеры (В×Ш×Г)	мм	295×798×258	295×798×258	295×798×258
Вес	кг	12	12	12
Диаметр дренажа	мм	16	16	16
НАРУЖНЫЙ БЛОК		RAC-18WSC	RAC-25WSC	RAC-35WSC
Звуковое давление (охлаждение)	дБ(А)	46	48	49
Звуковое давление (нагрев)	дБ(А)	46	48	49
Звуковая мощность	дБ(А)	60	62	63
Габаритные размеры (В×Ш×Г)	мм	600×792×299	600×792×299	600×792×299
Вес	кг	40	40	40
Электропитание	В / Ф / Гц	230/1/50	230/1/50	230/1/50
Диаметр труб (жидкость/газ)	дюйм	1/4 / 1/2	1/4 / 1/2	1/4 / 1/2
Минимальная длина труб	м	3	3	3
Макс. длина труб / перепад высот	м	20/10	20/10	20/10
Диапазон температур наружного воздуха (рабочий)	Охлаждение	°С	-10...+43	-10...+43
	Нагрев	°С	-20...+21	-20...+21
Хладагент / заводская заправка	/ кг	R410A / 1,35	R410A / 1,35	R410A / 1,35

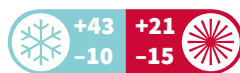

Акебонo

Настенный внутренний блок

РАК-RXB

2,5–5,0 кВт — охлаждение

3,2–5,8 кВт — нагрев

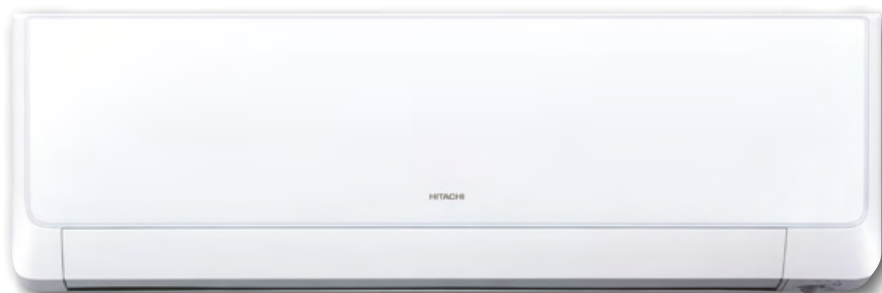

SPX-WKT3
(опция)



SPX-RCDB
(опция)



RAR-6N1
(стандартно)

■ **Элегантный дизайн**

Новая линейка кондиционеров, изготовленных из высококачественных материалов, отличается минималистичным дизайном.

■ **Эко-сенсор**

Встроенный во внутренний блок датчик присутствия обеспечивает высокий уровень энергосбережения.

■ **Нержавеющая сталь**

Внутренняя поверхность узла подачи воздуха и фильтры грубой очистки покрыты нержавеющей сталью, что обеспечивает максимальную чистоту обрабатываемого воздуха и препятствует размножению патогенных организмов. Благодаря использованию этого материала кондиционер остается чистым в течение многих лет.

■ **Выдающаяся сезонная энергоэффективность**

Установка отличается высокой сезонной энергоэффективностью — как в режиме охлаждения, так и в режиме нагрева.

■ **Нагрев при низких температурах**

Эффективная работа в режиме нагрева при температуре наружного воздуха до -15°C.

■ **Низкий уровень шума**

На самой низкой скорости (Super Low) уровень шума составляет всего 20 дБ(А), что обеспечивает спокойный ночной сон.

■ **Вертикальные и горизонтальные жалюзи**

Благодаря приводу жалюзи, при помощи пульта направление потока воздуха регулируется как по вертикали, так и по горизонтали.

■ **Недельный таймер**

Возможность запрограммировать до 6 включений/выключений в течение каждого дня недели с сохранением в памяти двух программ (зима/лето).

■ **Режим «Дежурного отопления»**

Функция позволяет поддерживать минимальную температуру воздуха (10°C) в помещении в течение всего времени, когда вы на работе или уезжаете в отпуск. Максимальный период, который можно задать — 99 дней. Идеально подходит для загородного жилья!

■ **Кнопка «Информация» («i»)**

На дисплей выводятся показатели значения температуры воздуха в помещении, энергопотребления, а также аварийные сигналы.

■ **Функция продувки (просушки)**

Функция сушки испарителя предотвращает появление плесени.

■ **Фильтр Wasabi Nano Titanium**

Опционально можно установить фильтр WASABI NANO TITANIUM, который гарантирует высокое качество воздуха в обслуживаемом помещении.

Таблица аксессуаров

НАИМЕНОВАНИЕ	ОПИСАНИЕ
SPX-RCDB	Упрощенный проводной пульт управления
SPX-WKT3	Проводной пульт управления (длина стандартного кабеля 5 м)
SPX-WKT5M	Дополнительный провод для подключения ПДУ SPX-WKT3, длина 5 м
SPX-CFH25	Фильтр тонкой очистки на основе активированного угля
SPX-DST1	Разветвитель сигнала для проводного пульта, для группового управления
SPX-WDST8M	Кабель для соединения разветвителей PX-DST1, длина 8 м
SPX-WDC3	Комплект для осуществления управления посредством «сухого контакта»
SPX-WDC5 HA-S100TSA	Комплект для осуществления управления посредством «сухого контакта» и снятия сигнала «авария»
SPX-WDC7 HA-S100TSA	Комплект для снятия сигнала «авария»
PSC-6RAD	Адаптер для подключения в сеть H-link
SPX-CH22	Фильтр Wasabi Nano Titanium

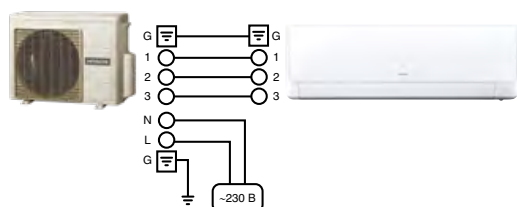

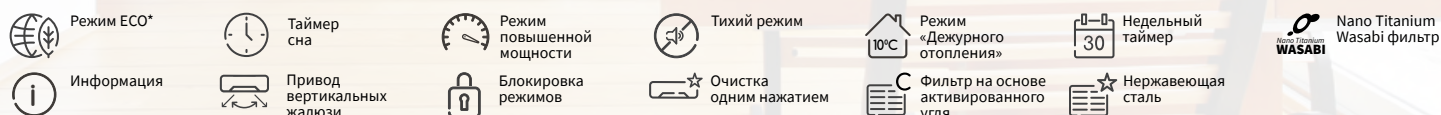

ВНУТРЕННИЙ БЛОК		RAK-25RXB	RAK-35RXB	RAK-50RXB
Холодопроизводительность	кВт	2,50 (0,90–3,10)	3,50 (0,90–4,00)	5,00 (1,90–5,20)
Теплопроизводительность	кВт	3,20 (0,90–4,20)	4,00 (0,90–4,80)	5,80 (2,2–7,00)
Потребляемая мощность (охлаждение)	кВт	0,545 (0,25–1,22)	0,910 (0,25–1,40)	1,560 (0,50–2,10)
Потребляемая мощность (нагрев)	кВт	0,700 (0,25–1,20)	0,955 (0,25–1,60)	1,560 (0,50–2,70)
Энергоэффективность EER/COP		4,59/4,57	3,85/4,19	3,21/3,72
Сезонная энергоэффективность SEER/SCOP		8,50/4,70	8,50/4,72	7,20/4,50
Класс энергоэффективности SEER/SCOP		A+++/A++	A+++/A++	A++/A+
Звуковое давление (охлаждение)	дБ(А)	20/26/32/40	22/29/35/42	25/31/39/47
Звуковое давление (нагрев)	дБ(А)	20/27/33/40	22/30/35/42	25/31/39/48
Расход воздуха (охлаждение)	м³/ч	300/330/510/560	320/340/430/580	350/400/580/720
Расход воздуха (нагрев)	м³/ч	290/370/560/610	310/360/480/630	350/420/620/800
Габаритные размеры (В×Ш×Г)	мм	295×900×210	295×900×210	295×900×210
Вес	кг	11	11	11
Диаметр дренажа	мм	16	16	16

НАРУЖНЫЙ БЛОК		RAC-25WXB	RAC-35WXB	RAC-50WXB
Звуковое давление (охлаждение)	дБ(А)	46	47	51
Звуковое давление (нагрев)	дБ(А)	47	49	51
Звуковая мощность	дБ(А)	60	61	65
Габаритные размеры (В×Ш×Г)	мм	548×750×288	548×750×288	736×800×350
Вес	кг	34	34	49,5
Электропитание	В / Ф / Гц	230/1/50	230/1/50	230/1/50
Диаметр труб (жидкость/газ)	дюйм	1/4 / 3/8	1/4 / 3/8	1/4 / 1/2
Минимальная длина труб	м	3	3	3
Макс. длина труб / перепад высот	м	20/10	20/10	30/10
Диапазон температур наружного воздуха (рабочий)	Охлаждение	°С	-10...+43	-10...+43
	Нагрев	°С	-15...+21	-15...+21
Хладагент / заводская заправка	/ кг	R410A / 1,08	R410A / 1,17	R410A / 1,35

* С датчиком присутствия

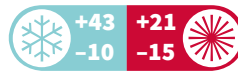

Performance

Настенный внутренний блок

RAK-RPB(C)

2,0–7,0 кВт — охлаждение

2,5–8,0 кВт — нагрев



SPX-WKT3
(опция)



SPX-RCDB
(опция)



RAR-6N1
(стандартно)

- Большое количество модификаций**
 Модель доступна в 4 типоразмерах, что позволяет удовлетворить самые разнообразные потребности пользователя.
- Выдающаяся сезонная энергоэффективность**
 Установка отличается высокой сезонной энергоэффективностью — как в режиме охлаждения, так и в режиме нагрева.
- Нагрев при низких температурах**
 Эффективная работа в режиме нагрева при температуре наружного воздуха до -15°C .
- Вертикальные и горизонтальные жалюзи**
 Благодаря приводу жалюзи, при помощи пульта направление потока воздуха регулируется как по вертикали, так и по горизонтали.
- Низкий уровень шума**
 На самой низкой скорости (Super Low) уровень шума составляет всего 20 дБ(А), что обеспечивает спокойный ночной сон.

- Недельный таймер**
 Возможность запрограммировать до 6 включений/выключений в течение каждого дня недели с сохранением в памяти двух программ (зима/лето).
- Режим «Дежурного отопления»**
 Функция позволяет поддерживать минимальную температуру воздуха (10°C) в помещении в течение всего времени, когда вы на работе или уезжаете в отпуск. Максимальный период, который можно задать — 99 дней. Идеально подходит для загородного жилья!
- Кнопка «Информация» («i»)**
 На дисплей выводятся показатели значения температуры воздуха в помещении, энергопотребления, а также аварийные сигналы.
- Функция продувки (просушки)**
 Функция сушки испарителя предотвращает появление плесени.
- Фильтр Wasabi Nano Titanium**
 Опционально можно установить фильтр WASABI NANO TITANIUM, который гарантирует высокое качество воздуха в обслуживаемом помещении.

Таблица аксессуаров

НАИМЕНОВАНИЕ	ОПИСАНИЕ
SPX-RCDB	Упрощенный проводной пульт управления
SPX-WKT3	Проводной пульт управления (длина стандартного кабеля 5 м)
SPX-WKT5M	Дополнительный провод для подключения ПДУ SPX-WKT3, длина 5 м
SPX-SPF6	Фильтр грубой очистки из нержавеющей стали RAK 18-25RPB(C)
SPX-SPF7	Фильтр грубой очистки из нержавеющей стали RAK 35-50RPC
SPX-CFH25	Фильтр тонкой очистки на основе активированного угля RAK 18-50RPB(C)
SPX-DST1	Разветвитель сигнала для проводного пульта, для группового управления
SPX-WDST8M	Кабель для соединения разветвителей PX-DST1, длина 8 м
SPX-WDC5 HA-S100TSA	Комплект для осуществления управления посредством «сухого контакта» и снятия сигнала «авария»
SPX-WDC7 HA-S100TSA	Комплект для снятия сигнала «авария»
PSC-6RAD	Адаптер для подключения в сеть H-link
SPX-CH22	Фильтр Wasabi Nano Titanium

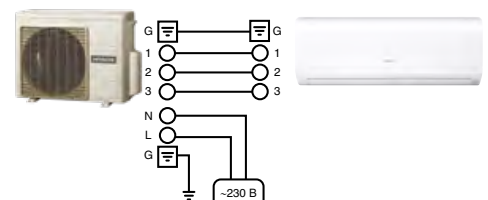

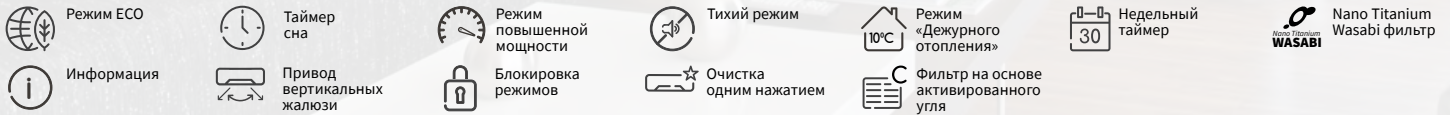

ВНУТРЕННИЙ БЛОК		RAK-18RPB(C)	RAK-25RPB(C)	RAK-35RPC	RAK-50RPC
Холодопроизводительность	кВт	2,00 (0,90–2,50)	2,50 (0,90–3,10)	3,50 (0,90–4,00)	5,00 (1,90–5,20)
Теплопроизводительность	кВт	2,50 (0,90–3,20)	3,40 (0,90–4,40)	4,20 (0,90–5,00)	6,00 (2,2–7,30)
Потребляемая мощность (охл.)	кВт	0,55(0,25–1,01)	0,70 (0,25–1,29)	1,09 (0,25–1,46)	1,56 (0,50–2,10)
Потребляемая мощность (нагр.)	кВт	0,58 (0,25–0,97)	0,88 (0,25–1,25)	1,10 (0,25–1,70)	1,66 (0,50–2,75)
Энергоэффективность EER/COP		3,64/4,31	3,57/3,86	3,21/3,82	3,21/3,61
Сезонная энергоэффективность SEER/SCOP		7,0/4,30	7,60/4,40	7,20/4,60	7,20/4,41
Класс энергоэффективности SEER/SCOP		A++/A+	A++/A+	A++/A++	A++/A+
Звуковое давление (охл.)	дБ(А)	21/24/33/ 37	22/24/33 /40	25/26/36/43	25/28/39/46
Звуковое давление (нагрев)	дБ(А)	19/22/33/38	20/23/34/41	26/27/36/44	27/31/39/46
Расход воздуха (охлаждение)	м³/ч	312/350/400/440	333/370/430/510	353/420/485/680	353/410/540/750
Расход воздуха (нагрев)	м³/ч	312/350/420/480	333/400/500/570	363/480/570/780	380/500/610/820
Габаритные размеры (В×Ш×Г)	мм	280×780×218	280×780×218	295×900×230	295×900×230
Вес	кг	7,5	7,5	10	10
Диаметр дренажа	мм	16	16	16	16
НАРУЖНЫЙ БЛОК		RAC-18WPB(C)	RAC-25WPB(C)	RAC-35WPC	RAC-50WPC
Звуковое давление (охл.)	дБ(А)	45	47	49	50
Звуковое давление (нагрев)	дБ(А)	46	48	50	50
Звуковая мощность	дБ(А)	59	60	63	64
Габаритные размеры (В×Ш×Г)	мм	530×660×278	530×660×278	548×750×288	600×792×299
Вес	кг	27,5	27,5	33	41
Электропитание	В/Ф/Гц	230/1/50	230/1/50	230/1/50	230/1/50
Диаметр труб (жидкость/газ)	дюйм	1/4 / 3/8	1/4 / 3/8	1/4 / 3/8	1/4 / 1/2
Минимальная длина труб	м	3	3	3	3
Макс. длина труб / перепад высот	м	20/10	20/10	20/10	20/10
Диапазон температур наружного воздуха (рабочий)	Охлаждение	°С	-10...+43	-10...+43	-10...+43
	Нагрев	°С	-15...+21	-15...+21	-15...+21
Хладагент / заводская заправка	/ кг	R410A / 0,95	R410A / 0,95	R410A / 1,05	R410A / 1,25

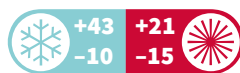

Comfort

Настенный внутренний блок

РАК-РЕС

2,0–5,0 кВт — охлаждение

2,5–6,0 кВт — нагрев



SPX-WKT3
(опция)



SPX-RCDB
(опция)



RAR-5F1
(стандартно)

- Выдающаяся сезонная энергоэффективность**
 Установка отличается высокой сезонной энергоэффективностью — как в режиме охлаждения, так и в режиме нагрева.
- Низкий уровень шума**
 На самой низкой скорости вращения вентилятора (Super Low) уровень шума составляет всего 19 дБ(А), что обеспечивает комфортный ночной сон.
- 12-часовой таймер**
 Функция активируется с пульта дистанционного управления, что позволяет с легкостью программировать работу кондиционера в течение дня.
- Нагрев при низких температурах**
 Эффективная работа в режиме нагрева при температуре наружного воздуха до -15°C .

- Режим «Дежурного отопления»**
 Функция позволяет поддерживать минимальную температуру воздуха (10°C) в помещении в течение всего времени, когда вы на работе или уезжаете в отпуск. Максимальный период, который можно задать — 99 дней. Идеально подходит для загородного жилья!
- Функции Eco и Powerful**
 Пользователь может активировать либо режим повышенной производительности, либо режим с пониженным энергопотреблением.

Таблица аксессуаров

НАИМЕНОВАНИЕ	ОПИСАНИЕ
SPX-RCDB	Упрощенный проводной пульт управления
SPX-WKT3	Проводной пульт управления (длина стандартного кабеля 5 м)
SPX-WKT5M	Дополнительный провод для подключения ПДУ SPX-WKT3, длина 5 м
SPX-SPF6	Фильтр грубой очистки из нержавеющей стали
SPX-CFH25	Фильтр тонкой очистки на основе активированного угля
SPX-DST1	Разветвитель сигнала для проводного пульта, для группового управления
SPX-WDST8M	Кабель для соединения разветвителей PX-DST1, длина 8 м
SPX-WDC3	Комплект для осуществления управления посредством «сухого контакта»
SPX-WDC5 HA-S100TSA	Комплект для осуществления управления посредством «сухого контакта» и снятия сигнала «авария»
SPX-WDC7 HA-S100TSA	Комплект для снятия сигнала «авария»
PSC-6RAD	Адаптер для подключения в сеть H-link

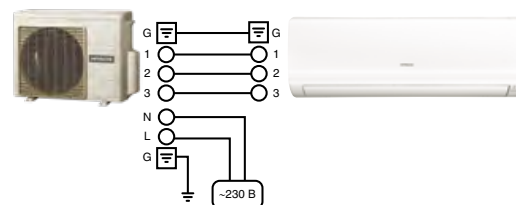



Режим ECO



Таймер



Режим повышенной мощности



Режим «Дежурного отопления»



Фильтр на основе активированного угля



Моющийся фильтр

ВНУТРЕННИЙ БЛОК		RAK-18PEC	RAK-25PEC	RAK-35PEC	RAK-50PEC
Холодопроизводительность	кВт	2,00 (0,90–2,50)	2,50 (0,90–3,10)	3,50 (0,90–4,00)	5,00 (1,90–5,20)
Теплопроизводительность	кВт	2,50 (0,90–3,20)	3,40 (0,90–4,40)	4,20 (0,90–5,00)	6,00 (2,20–7,30)
Потребляемая мощность (охлаждение)	кВт	0,58 (0,25–1,01)	0,70 (0,25–1,29)	1,09 (0,25–1,46)	1,56 (0,50–2,10)
Потребляемая мощность (нагрев)	кВт	0,62 (0,25–0,97)	0,88 (0,25–1,25)	1,10 (0,25–1,70)	1,66 (0,50–2,75)
Энергоэффективность EER/COP		3,45/4,03	3,57/3,86	3,21/3,82	3,21/3,61
Сезонная энергоэффективность SEER/SCOP		5,80/3,80	5,80/3,80	5,85/3,80	5,88/3,80
Класс энергоэффективности SEER/SCOP		A+/A	A+/A	A+/A	A+/A
Звуковое давление (охлаждение)	дБ(А)	21/24/33/37	22/24/33/40	25/26/36/43	28/30/40/46
Звуковое давление (нагрев)	дБ(А)	19/22/33/38	20/23/34/41	26/27/36/44	25/30/39/47
Расход воздуха (охлаждение)	м³/ч	312/350/400/440	333/370/430/510	333/400/485/600	333/450/600/700
Расход воздуха (нагрев)	м³/ч	312/350/420/480	333/400/500/570	333/520/550/660	433/510/650/770
Габаритные размеры (В×Ш×Г)	мм	280×780×218	280×780×218	280×780 x 218	280×780×218
Вес	кг	7,5	7,5	7,5	8
Диаметр дренажа	мм	16	16	16	16
НАРУЖНЫЙ БЛОК		RAC-18WEC	RAC-25WEC	RAC-35WEC	RAC-50WEC
Звуковое давление (охлаждение)	дБ(А)	45	47	48	50
Звуковое давление (нагрев)	дБ(А)	46	48	49	50
Звуковая мощность	дБ(А)	59	61	62	64
Габаритные размеры (В×Ш×Г)	мм	530×660×278	530×660×278	530×660×278	600×792×299
Вес	кг	24,5	24,5	27,5	40
Электропитание	В / Ф / Гц	230/1/50	230/1/50	230/1/50	230/1/50
Диаметр труб (жидкость/газ)	дюйм	1/4 / 3/8	1/4 / 3/8	1/4 / 3/8	1/4 / 1/2
Минимальная длина труб	м	3	3	3	3
Макс. длина труб / перепад высот	м	20/10	20/10	20/10	20/10
Диапазон температур наружного воздуха (рабочий)	Охлаждение	°С	-10...+43	-10...+43	-10...+43
	Нагрев	°С	-15...+21	-15...+21	-15...+21
Хладагент / заводская заправка	/ кг	R410A / 0,72	R410A / 0,72	R410A / 0,95	R410A / 1,25



Наружные блоки

3,3–10,6 кВт — охлаждение

4,0–13,6 кВт — нагрев



НАРУЖНЫЙ БЛОК		RAM-33NP2B	RAM-40NP2B	RAM-53NP2B	RAM-53NP3B	RAM-68NP3B	
Мин./макс. кол-во подключаемых внутр. блоков		2	2	2	2/3	2/3	
Номинальная мощность (охлаждение)	кВт	3,3 (1,5–3,8)	4,0 (1,5–4,2)	5,3 (1,5–6,6)	5,3 (1,5–6,6)	6,8 (2,40–8,00)	
Номинальная мощность (нагрев)	кВт	4,0 (1,5–4,6)	5,2 (1,5–5,5)	6,8 (1,5–7,2)	6,8 (1,5–7,2)	8,5 (2,4–9,5)	
Номин. потр. мощность в реж. охл.	кВт	0,80 (0,20–1,05)	1,05 (0,20–1,15)	1,55 (0,20–1,66)	1,55 (0,20–1,68)	2,08 (0,46–2,96)	
Номин. потр. мощность в реж. нагр.	кВт	0,92 (0,20–1,50)	1,21 (0,20–1,50)	1,79 (0,20–2,01)	1,62 (0,20–1,86)	2,28 (0,43–2,60)	
Коэффициенты энергоэффективности EER/COP		4,13/4,35	3,81/4,30	3,42/3,80	3,42/4,20	3,27/3,73	
Сезонные коэффициенты энергоэффективности SEER/SCOP, усредненный климат		6,30/4,30	7,00/4,33	7,15/4,31	7,15/4,31	6,60/4,20	
Класс энергоэффективности SEER/SCOP		A++/A+	A++/A+	A++/A+	A++/A+	A++/A+	
Звуковое давление (охлаждение)	дБ(A)	48	49	50	50	50	
Звуковое давление (нагрев)	дБ(A)	50	51	51	51	53	
Звуковая мощность	дБ(A)	61	62	62	62	63	
Габаритные размеры (В×Ш×Г)	мм	570×750×280	570×750×280	750×850×298	750×850×298	800×850×298	
Вес	кг	38	41	53	53	58	
Электропитание	В/Ф/Гц	220–240/1/50–60	220–240/1/50–60	220–240/1/50–60	220–240/1/50–60	220–240/1/50–60	
Диаметр труб (жидкость / газ)	дюйм	1/4×2 / 3/8×2	1/4×2 / 3/8×2	(1/4×2 / 3/8×2)	(1/4×3 / 3/8×3)	(1/4×3 / 3/8×3)	
Минимальная длина труб	м	3	3	3	3	3	
Макс. длина труб / Макс. перепад высот	м	20/10	35/20	35/20	45/20	60/20	
Макс. длина дозаправки хладагентом / Масса дополнительной заправки	м/г/м	20/—	35/—	35/—	35/20	30/20	
Диапазон температур наружного воздуха (рабочий)	Охлаждение	°C	-10 ~ +43	-10 ~ +43	-10 ~ +43	-10 ~ +43	-10 ~ +43
	Нагрев	°C	-15 ~ +21	-15 ~ +21	-15 ~ +2	-15 ~ +21	-15 ~ +21
Хладагент		R410A	R410A	R410A	R410A	R410A	

Комбинации

НАРУЖНЫЙ БЛОК	НАСТЕННЫЕ ВНУТРЕННИЕ БЛОКИ										НАПОЛЬНЫЙ ВНУТРЕННИЙ БЛОК			КАНАЛЬНЫЙ СРЕДНЕНАПОРНЫЙ ВНУТРЕННИЙ БЛОК				КАССЕТНЫЙ ВНУТРЕННИЙ БЛОК		
	RAK-QXB, RAK-RXB				RAK-QPB, RAK-RPB, RAK-RPC						RAF-RXB			RAD-QPB				RAI-QPB		
	18	25	35	50	15	18	25	35	50	25	35	50	18	25	35	50	25	35	50	
RAM-33NP2B	•	•			•	•	•			•			•	•			•			
RAM-40NP2B	•	•	•		•	•	•	•		•	•		•	•	•		•	•	•	
RAM-53NP2B	•	•	•	•	•	•	•	•	•	•	•	•	•	•	•	•	•	•	•	
RAM-53NP3B	•	•	•	•	•	•	•	•	•	•	•	•	•	•	•	•	•	•	•	
RAM-68NP3B	•	•	•	•	•	•	•	•	•	•	•	•	•	•	•	•	•	•	•	
RAM-70NP4B	•	•	•	•	•	•	•	•	•	•	•	•	•	•	•	•	•	x	•	
RAM-90NP5B	•	•	•	•	•	•	•	•	•	•	•	•	•	•	•	•	•	•	•	
RAM-110NP6B	•	•	•	•	•	•	•	•	•	•	•	•	•	•	•	•	•	•	•	



RAM-70NP4B	RAM-90NP5B	RAM-110NP6B
2/4	2/5	2/3 (на контур)
7,0 (2,4-8,8)	8,5 (1,52-9,5)	10,6 (1,5-13,2)
8,5 (2,6-9,5)	11,0 (1,5-11,5)	13,6 (1,5-14,4)
2,11 (0,46-3,20)	2,23 (0,20-3,85)	3,20 (0,20-3,50)
2,11 (0,48-3,12)	2,46 (0,20-3,85)	3,60 (0,40-3,72)
3,32/4,03	3,81/4,47	3,31/3,78
6,30/4,20	6,50/4,20	6,30/4,20
A++/A+	A++/A+	A++/A+
50	53	55
53	56	56
63	66	68
800×850×298	800×950×370	1450×855×308
58	71	113
220-240/1/50-60	220-240/1/50-60	220-240/1/50-60
$(\frac{1}{4} \times 4 / \frac{3}{8} \times 3 + \frac{1}{2} \times 1)$	$\frac{1}{4} \times 5 / (\frac{3}{8} \times 3) + (\frac{1}{2} \times 2)$	$(\frac{1}{4} \times 3 / \frac{3}{8} \times 3) \times 2$
3	3	3
60/20	75/20	45/20 для одного контура
30/20	30/15	35/20
-10 ~ +43	-10 ~ +43	-10 ~ +43
-15 ~ +21	-15 ~ +21	-15 ~ +21
R410A	R410A	R410A

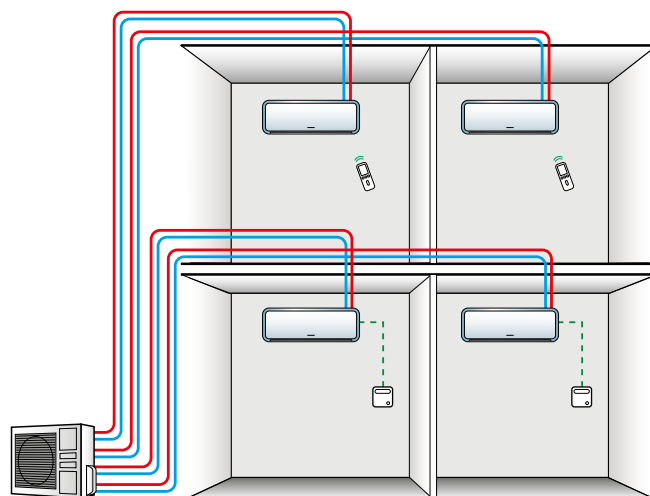

Данные относятся к следующим комбинациям устройств:

- RAM-33NP2B RAK-15QPB + RAK-18RPB
- RAM-40NP2B RAK-15QPB + RAK-25RPB
- RAM-53NP2B RAK-18RPB + RAK-35RPB
- RAM-53NP3B RAK-18RPB + RAK-35RPB
- RAM-68NP3B RAK-18RPB + RAK-50RPB
- RAM-70NP4B RAK-35RPB + RAK-35RPB
- RAM-90NP5B RAK-35RPB + RAK-50RPB

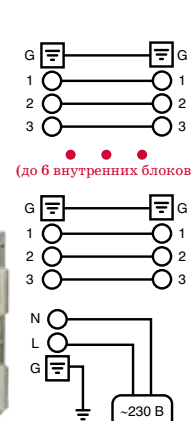
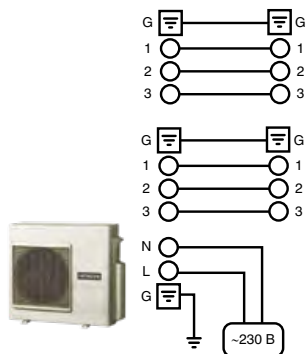

R410A
ХЛАДАГЕНТ

Performance

Настенный внутренний блок

RAK-RPB(C) / RAK-QPB

1,5–5,0 кВт — охлаждение

2,0–6,0 кВт — нагрев

SPX-WKT3
(опция)SPX-RCDB
(опция)RAR-6N1
(стандартно)

Линейка разработана специально для помещений, выполненных в классическом стиле.

Данный блок подключается как к наружному блоку Multizone Premium, так и к наружному блоку Mono. Типоразмер 15 доступен только в конфигурации Multi.



ВНУТРЕННИЙ БЛОК		RAK-15QPB	RAK-18RPB(C)	RAK-25RPB(C)	RAK-35RPC	RAK-50RPC
Номинальная мощность (охлаждение)	кВт	1,50 (0,90–2,00)	2,00 (0,90–2,50)	2,50 (0,90–3,10)	3,50 (0,90–4,00)	5,00 (1,90–5,20)
Номинальная мощность (нагрев)	кВт	2,00 (1,00–2,50)	2,50 (0,90–3,20)	3,40 (0,90–4,40)	4,20 (0,90–5,00)	6,00 (2,2–7,30)
Звуковое давление (охлаждение)	дБ(А)	20/24/30/34	21/24/33/37	22/24/33/40	25/26/36/43	25/28/39/46
Звуковое давление (нагрев)	дБ(А)	20/24/32/35	19/22/33/38	20/23/34/41	26/27/36/44	27/31/39/46
Расход воздуха (охлаждение)	м³/ч	312/350/400/420	312/350/400/440	333/370/430/510	353/420/485/680	353/410/540/750
Расход воздуха (нагрев)	м³/ч	312/350/420/480	312/350/420/480	333/400/500/570	363/480/570/780	380/500/610/820
Габаритные размеры (В×Ш×Г)	мм	280×780×218	280×780×218	280×780×218	295×900×230	295×900×230
Вес	кг	7,5	7,5	7,5	10	10
Диаметр труб (жидкость / газ)	дюйм	1/4 / 3/8	1/4 / 3/8	1/4 / 3/8	1/4 / 3/8	1/4 / 1/2
Диаметр дренажа	мм	16	16	16	16	16

Таблица аксессуаров

НАИМЕНОВАНИЕ	ОПИСАНИЕ
SPX-RCDB	Упрощенный проводной пульт управления
SPX-WKT3	Проводной пульт управления RAK 18-50RPB(C)
SPX-WKT5M	Дополнительный провод для подключения ПДУ SPX-WKT3, длина 5 м. RAK 18-50RPB(C)
SPX-SPF6	Фильтр грубой очистки из нержавеющей стали RAK 15QPB, RAK 18-25RPB
SPX-SPF7	Фильтр грубой очистки из нержавеющей стали RAK 35-50RPC
SPX-DST1	Разветвитель сигнала для проводного пульта, для группового управления
SPX-CFH25	Фильтр тонкой очистки на основе активированного угля (в комплект входят 2 одинаковых фильтра — левый и правый)
SPX-WDST8M	Кабель для соединения разветвителей PX-DST1, длина 8м
SPX-WDC5 HA-S100TSA	Комплект для осуществления управления посредством «сухого контакта» и снятия сигнала «авария» RAK 18-50RPB(C)
SPX-WDC7 HA-S100TSA	Комплект для снятия сигнала «авария» RAK 18-50RPB(C)
PSC-6RAD	Адаптер для подключения в сеть H-link
SPX-CH22	Фильтр Wasabi Nano Titanium

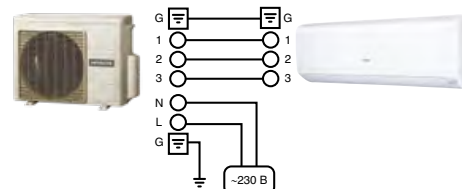

Кассетный внутренний блок четырёхпоточный

R410A
ХЛАДАГЕНТ

RAI-QPB

2,5–5,0 кВт — охлаждение

3,5–6,2 кВт — нагрев



SPX-WKT3
(опция)



SPX-RCDB
(опция)



RAR-6N2
(стандартно)



Режим ECO



Таймер сна



Информация



Режим повышенной мощности



Блокировка режимов



Тихий режим



Очистка одним нажатием



Режим «Дежурного отопления»



Моющийся фильтр



Недельный таймер



Дренажный насос

↑ 115 м

Благодаря декоративной панели ярко-белого цвета и минималистичному дизайну, блок идеально впишется как в классический, так и в современный интерьер. Доступно только в конфигурации Multi. Встроенный дренажный насос.





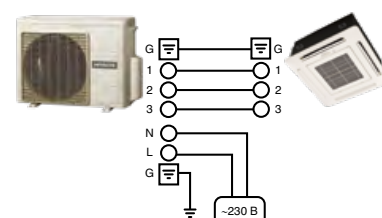

ВНУТРЕННИЙ БЛОК		RAI-25QPВ	RAI-35QPВ	RAI-50QPВ
Декоративная панель		RAI-ECPP	RAI-ECPP	RAI-ECPP
Номинальная мощность (охлаждение)	кВт	2,5 (0,9–3,0)	3,5 (0,9–4,0)	5,0 (0,9–5,2)
Номинальная мощность (нагрев)	кВт	3,5 (0,9–5,0)	4,8 (0,9–6,6)	6,2 (0,9–7,6)
Звуковое давление (охлаждение)	дБ(А)	28/31/34/37	30/34/38/42	32/36/40/44
Звуковое давление (нагрев)	дБ(А)	29/32/35/38	30/35/39/43	32/36/40/44
Звуковая мощность	дБ(А)	50	58	58
Расход воздуха (охлаждение)	м³/ч	330/360/420/510	390/420/510/650	390/450/510/720
Расход воздуха (нагрев)	м³/ч	390/420/480/550	450/480/510/660	450/510/540/720
Насос для отвода конденсата		Да	Да	Да
Макс. высота подъема конденсата	см	30	30	30
Габаритные размеры (В×Ш×Г)	мм	285×580×580	285×580×580	285×580×580
Вес внутреннего блока	кг	20	20	20
Вес декоративной панели	кг	4	4	4
Размеры панели (В×Ш×Г)	мм	32×650×650	32×650×650	32×650×650
Диаметр труб (жидкость / газ)	дюйм	1/4 / 3/8	1/4 / 3/8	1/4 / 1/2
Диаметр дренажа	мм	16	16	16





Таблица аксессуаров





НАИМЕНОВАНИЕ	ОПИСАНИЕ
SPX-RCDB	Упрощенный проводной пульт управления
SPX-WKT3	Проводной пульт управления
SPX-WKT5M	Дополнительный провод для подключения ПДУ SPX-WKT3, длина 5 м
SPX-NTW3	Фильтр тонкой очистки на основе активированного угля
SPX-DST1	Разветвитель сигнала для проводного пульта, для группового управления
SPX-WDST8M	Кабель для соединения разветвителей PX-DST1, длина 8 м
SPX-WDC2	Комплект для осуществления управления посредством «сухого контакта»
SPX-WDC6 HA-S100TSA	Комплект для снятия сигнала «авария» и управления посредством «сухого контакта»
PSC-6RAD	Адаптер для подключения в сеть H-link







МОДЕЛЬ		RAM-33NP2B	RAM-40NP2B	RAM-53NP2B	RAM-53NP3B	RAM-68NP3B	RAM-70NP4B	RAM-90NP5B
								
ОДИН	КОМБИНАЦИИ ВНУТРЕННИХ БЛОКОВ	ВСЕГО						
	1,5	1,5	—	—	—	—	—	—
	1,8	1,8	—	—	—	—	—	—
	2,5	2,5	—	—	—	—	—	—
	3,5	3,5	—	—	—	—	—	—
	5,0	5,0	—	—	—	—	—	—
	1,5 1,5	3,0	•	•	•	•	•	•
	1,5 1,8	3,3	•	•	•	•	•	•
	1,5 2,5	4,0	•	•	•	•	•	•
	1,5 3,5	5,0	—	•	•	•	•	•
ДВА ВНУТРЕННИХ БЛОКА	1,5 5,0	6,5	—	—	•	•	•	•
	1,8 1,8	3,6	•	•	•	•	•	•
	1,8 2,5	4,3	•	•	•	•	•	•
	1,8 3,5	5,3	—	•	•	•	•	•
	1,8 5,0	6,8	—	—	•	•	•	•
	2,5 2,5	5,0	•	•	•	•	•	•
	2,5 3,5	6,0	—	•	•	•	•	•
	2,5 5,0	7,5	—	—	•	•	•	•
	3,5 3,5	7,0	—	—	•	•	•	•
	3,5 5,0	8,5	—	—	•	•	•	•
	5,0 5,0	10,0	—	—	—	•	•	•
	1,5 1,5 1,5	4,5	—	—	—	•	•	•
	1,5 1,5 1,8	4,8	—	—	—	•	•	•
	1,5 1,5 2,5	5,5	—	—	—	•	•	•
	1,5 1,5 3,5	6,5	—	—	—	•	•	•
1,5 1,5 5,0	8,0	—	—	—	•	•	•	
1,5 1,8 1,8	5,1	—	—	—	•	•	•	
1,5 1,8 2,5	5,8	—	—	—	•	•	•	
1,5 1,8 3,5	6,8	—	—	—	•	•	•	
1,5 1,8 5,0	8,3	—	—	—	•	•	•	
1,5 2,5 2,5	6,5	—	—	—	•	•	•	
1,5 2,5 3,5	7,5	—	—	—	•	•	•	
1,5 2,5 5,0	9,0	—	—	—	•	•	•	
1,5 3,5 3,5	8,5	—	—	—	•	•	•	
1,5 3,5 5,0	10,0	—	—	—	•	•	•	
1,5 5,0 5,0	11,5	—	—	—	•	•	•	
1,8 1,8 1,8	5,4	—	—	—	•	•	•	
1,8 1,8 2,5	6,1	—	—	—	•	•	•	
1,8 1,8 3,5	7,1	—	—	—	•	•	•	
1,8 1,8 5,0	8,6	—	—	—	•	•	•	
1,8 2,5 2,5	6,8	—	—	—	•	•	•	
1,8 2,5 3,5	7,8	—	—	—	•	•	•	
1,8 2,5 5,0	9,3	—	—	—	•	•	•	
1,8 3,5 3,5	8,8	—	—	—	•	•	•	
1,8 3,5 5,0	10,3	—	—	—	•	•	•	
1,8 5,0 5,0	11,8	—	—	—	—	—	•	

МОДЕЛЬ		RAM-53NP3B	RAM-68NP3B	RAM-70NP4B	RAM-90NP5B	RAM-110NP6B
						
КОМБИНАЦИИ ВНУТРЕННИХ БЛОКОВ	ВСЕГО					
ТРИ ВНУТРЕННИХ БЛОКА	2,5 2,5 2,5	7,5	•	•	•	•
	2,5 2,5 3,5	8,5	•	•	•	—
	2,5 2,5 5,0	10,0	•	•	•	—
	2,5 3,5 3,5	9,5	•	•	•	—
	2,5 3,5 5,0	11,0	•	•	•	—
	2,5 5,0 5,0	12,5	•	•	•	—
	3,5 3,5 3,5	10,5	—	•	•	—
	3,5 3,5 5,0	12,0	•	•	•	—
	3,5 5,0 5,0	13,5	—	•	•	—
	5,0 5,0 5,0	15,0	—	—	—	•
ЧЕТЫРЕ ВНУТРЕННИХ БЛОКА	1,5 1,5 1,5 1,5	6,0	•	•	•	•
	1,5 1,5 1,5 1,8	6,3	•	•	•	•
	1,5 1,5 1,5 2,5	7,0	—	•	•	•
	1,5 1,5 1,5 3,5	8,0	—	•	•	•
	1,5 1,5 1,5 5,0	9,5	—	•	•	•
	1,5 1,5 1,5 1,5	6,0	—	—	•	•
	1,5 1,5 1,5 1,8	6,3	—	•	•	•
	1,5 1,5 1,5 2,5	7,0	—	—	•	•
	1,5 1,5 1,5 3,5	8,0	—	—	•	•
	1,5 1,5 1,5 5,0	9,5	—	—	•	•
	1,5 1,5 1,8 1,8	6,6	—	—	•	•
	1,5 1,5 1,8 2,5	7,3	—	—	•	•
	1,5 1,5 1,8 3,5	8,3	—	—	•	•
	1,5 1,5 1,8 5,0	9,8	—	—	•	•
	1,5 1,5 2,5 2,5	8,0	—	—	•	•
	1,5 1,5 2,5 3,5	9,0	—	—	•	•
	1,5 1,5 2,5 5,0	10,5	—	—	•	•
	1,5 1,5 3,5 3,5	10,0	—	—	•	•
	1,5 1,5 3,5 5,0	11,5	—	—	•	•
	1,5 1,5 5,0 5,0	13,0	—	—	—	•
	1,5 1,8 1,8 1,8	6,9	—	—	•	•
	1,5 1,8 1,8 2,5	7,6	—	—	•	•
	1,5 1,8 1,8 3,5	8,6	—	—	•	•
	1,5 1,8 1,8 5,0	10,1	—	—	•	•
	1,5 1,8 2,5 2,5	8,3	—	—	•	•
	1,5 1,8 2,5 3,5	9,3	—	—	•	•
	1,5 1,8 2,5 5,0	10,8	—	—	•	•
	1,5 1,8 3,5 3,5	10,3	—	—	•	•
	1,5 1,8 3,5 5,0	11,8	—	—	—	•
	1,5 1,8 5,0 5,0	13,3	—	—	—	•
1,5 2,5 2,5 2,5	9,0	—	—	•	•	
1,5 2,5 2,5 3,5	10,0	—	—	•	•	
1,5 2,5 2,5 5,0	11,5	—	—	—	•	

МОДЕЛЬ		RAM-53NP3B	RAM-68NP3B	RAM-70NP4B	RAM-90NP5B	RAM-110NP6B
						
КОМБИНАЦИИ ВНУТРЕННИХ БЛОКОВ	ВСЕГО					
1,5 2,5 3,5 3,5	11,0	—	—	•	•	•
1,5 2,5 3,5 5,0	12,5	—	—	—	•	•
1,5 2,5 5,0 5,0	14,0	—	—	—	•	—
1,5 3,5 3,5 3,5	12,0	—	—	—	•	•
1,5 3,5 3,5 5,0	13,5	—	—	—	•	•
1,5 3,5 5,0 5,0	15,0	—	—	—	•	—
1,8 1,8 1,8 1,8	7,2	—	—	•	•	•
1,8 1,8 1,8 2,5	7,9	—	—	•	•	•
1,8 1,8 1,8 3,5	8,9	—	—	•	•	•
1,8 1,8 1,8 5,0	10,4	—	—	•	•	•
1,8 1,8 2,5 2,5	8,6	—	—	•	•	•
1,8 1,8 2,5 3,5	9,6	—	—	•	•	•
1,8 1,8 2,5 5,0	11,1	—	—	—	•	•
1,8 1,8 3,5 3,5	10,6	—	—	•	•	•
1,8 1,8 3,5 5,0	12,1	—	—	—	•	•
1,8 1,8 5,0 5,0	13,6	—	—	—	•	•
1,8 2,5 2,5 2,5	9,3	—	—	•	•	•
1,8 2,5 2,5 3,5	10,3	—	—	•	•	•
1,8 2,5 2,5 5,0	11,8	—	—	—	•	•
1,8 2,5 3,5 3,5	11,3	—	—	—	•	•
1,8 2,5 3,5 5,0	12,8	—	—	—	•	•
1,8 2,5 5,0 5,0	14,3	—	—	—	•	•
1,8 3,5 3,5 3,5	12,3	—	—	—	•	•
1,8 3,5 3,5 5,0	13,8	—	—	—	•	•
1,8 3,5 5,0 5,0	15,3	—	—	—	•	•
2,5 2,5 2,5 2,5	10,0	—	—	•	•	•
2,5 2,5 2,5 3,5	11,0	—	—	•	•	•
2,5 2,5 2,5 5,0	12,5	—	—	—	•	•
2,5 2,5 3,5 3,5	12,0	—	—	—	•	•
2,5 2,5 3,5 5,0	13,5	—	—	—	•	•
2,5 2,5 5,0 5,0	15,0	—	—	—	•	•
2,5 3,5 3,5 3,5	13,0	—	—	—	•	•
2,5 3,5 3,5 5,0	14,5	—	—	—	•	•
3,5 3,5 3,5 3,5	14,0	—	—	—	•	•
3,5 3,5 3,5 5,0	15,5	—	—	—	•	•
3,5 3,5 5,0 5,0	17,0	—	—	—	•	•
1,5 1,5 1,5 1,5 1,5	7,5	—	—	—	•	•
1,5 1,5 1,5 1,5 1,8	7,8	—	—	—	•	•
1,5 1,5 1,5 1,5 2,5	8,5	—	—	—	•	•
1,5 1,5 1,5 1,5 3,5	9,5	—	—	—	•	•
1,5 1,5 1,5 1,5 5,0	11,0	—	—	—	•	•
1,5 1,5 1,5 1,8 1,8	8,1	—	—	—	•	•



ЧЕТЫРЕ ВНУТРЕННИХ БЛОКА

ПЯТЬ ВНУТРЕННИХ БЛОКОВ

МОДЕЛЬ						RAM-90NP5B	RAM-110NP6B
							
КОМБИНАЦИИ ВНУТРЕННИХ БЛОКОВ						ВСЕГО	
1,5	1,5	1,5	1,8	2,5	8,8	•	•
1,5	1,5	1,5	1,8	3,5	9,8	•	•
1,5	1,5	1,5	1,8	5,0	11,3	•	•
1,5	1,5	1,5	2,5	2,5	9,5	•	•
1,5	1,5	1,5	2,5	3,5	10,5	•	•
1,5	1,5	1,5	2,5	5,0	12,0	•	•
1,5	1,5	1,5	3,5	3,5	11,5	•	•
1,5	1,5	1,5	3,5	5,0	13,0	•	•
1,5	1,5	1,5	5,0	5,0	14,5	•	•
1,5	1,5	1,8	1,8	1,8	8,4	•	•
1,5	1,5	1,8	1,8	2,5	9,1	•	•
1,5	1,5	1,8	1,8	3,5	10,1	•	•
1,5	1,5	1,8	1,8	5,0	11,6	•	•
1,5	1,5	1,8	2,5	2,5	9,8	•	•
1,5	1,5	1,8	2,5	3,5	10,8	•	•
1,5	1,5	1,8	2,5	5,0	12,3	•	•
1,5	1,5	1,8	3,5	3,5	11,8	•	•
1,5	1,5	1,8	3,5	5,0	13,3	•	•
1,5	1,5	1,8	5,0	5,0	14,8	•	•
1,5	1,5	2,5	2,5	2,5	10,5	•	•
1,5	1,5	2,5	2,5	3,5	11,5	•	•
1,5	1,5	2,5	2,5	5,0	13,0	•	•
1,5	1,5	2,5	3,5	3,5	12,5	•	•
1,5	1,5	2,5	3,5	5,0	14,0	•	•
1,5	1,5	2,5	5,0	5,0	15,5	•	•
1,5	1,5	3,5	3,5	3,5	13,5	•	•
1,5	1,5	3,5	3,5	5,0	15,0	•	•
1,5	1,8	1,8	1,8	1,8	8,7	•	•
1,5	1,8	1,8	1,8	2,5	9,4	•	•
1,5	1,8	1,8	1,8	3,5	10,4	•	•
1,5	1,8	1,8	1,8	5,0	11,9	•	•
1,5	1,8	1,8	2,5	2,5	10,1	•	•
1,5	1,8	1,8	2,5	3,5	11,1	•	•
1,5	1,8	1,8	2,5	5,0	12,6	•	•
1,5	1,8	1,8	3,5	3,5	12,1	•	•
1,5	1,8	1,8	3,5	5,0	13,6	•	•
1,5	1,8	1,8	5,0	5,0	15,1	•	•
1,5	1,8	2,5	2,5	2,5	10,8	•	•
1,5	1,8	2,5	2,5	3,5	11,8	•	•
1,5	1,8	2,5	2,5	5,0	13,3	•	•
1,5	1,8	2,5	3,5	3,5	12,8	•	•
1,5	1,8	2,5	3,5	5,0	14,3	•	•
1,5	1,8	3,5	3,5	3,5	13,8	•	•

ПЯТЬ ВНУТРЕННИХ БЛОКОВ



МОДЕЛЬ						RAM-90NP5B	RAM-110NP6B	
								
КОМБИНАЦИИ ВНУТРЕННИХ БЛОКОВ						ВСЕГО		
1,5	1,8	3,5	3,5	5,0	15,3	•	•	
1,5	2,5	2,5	2,5	2,5	11,5	—	•	
1,5	2,5	2,5	2,5	3,5	12,5	•	•	
1,5	2,5	2,5	2,5	5,0	14,0	•	•	
1,5	2,5	2,5	3,5	3,5	13,5	•	•	
1,5	2,5	2,5	3,5	5,0	15,0	•	•	
1,8	1,8	1,8	1,8	1,8	9,0	•	•	
1,8	1,8	1,8	1,8	2,5	9,7	•	•	
1,8	1,8	1,8	1,8	3,5	10,7	•	•	
1,8	1,8	1,8	1,8	5,0	12,2	•	•	
1,8	1,8	1,8	2,5	2,5	10,4	•	•	
1,8	1,8	1,8	2,5	3,5	11,4	•	•	
1,8	1,8	1,8	2,5	5,0	12,9	•	•	
1,8	1,8	1,8	3,5	3,5	12,4	•	•	
1,8	1,8	1,8	3,5	5,0	13,9	•	•	
1,8	1,8	1,8	5,0	5,0	15,4	•	•	
1,8	1,8	2,5	2,5	2,5	11,1	•	•	
1,8	1,8	2,5	2,5	3,5	12,1	•	•	
1,8	1,8	2,5	2,5	5,0	13,6	•	•	
1,8	1,8	2,5	3,5	3,5	13,1	•	•	
1,8	1,8	2,5	3,5	5,0	14,6	•	•	
1,8	1,8	3,5	3,5	3,5	14,1	•	•	
1,8	2,5	2,5	2,5	2,5	11,8	•	•	
1,8	2,5	2,5	2,5	3,5	12,8	•	•	
1,8	2,5	2,5	2,5	5,0	14,3	•	•	
1,8	2,5	2,5	3,5	3,5	13,8	•	•	
1,8	2,5	2,5	3,5	5,0	15,3	•	•	
1,8	2,5	3,5	3,5	3,5	14,8	•	•	
1,8	3,5	3,5	3,5	3,5	15,8	•	•	
2,5	2,5	2,5	2,5	2,5	12,5	•	•	
2,5	2,5	2,5	2,5	3,5	13,5	•	•	
2,5	2,5	2,5	2,5	5,0	15	•	•	
2,5	2,5	2,5	3,5	3,5	14,5	•	•	
2,5	2,5	2,5	3,5	5,0	16,0	—	•	
2,5	2,5	3,5	3,5	3,5	15,5	•	•	
2,5	2,5	3,5	3,5	5,0	17,0	—	•	
1,5	1,5	1,5	1,5	1,5	5,0	12,5	—	•
1,5	1,5	1,5	1,5	1,8	1,8	9,6	—	•
1,5	1,5	1,5	1,5	1,8	2,5	10,3	—	•
1,5	1,5	1,5	1,5	1,8	3,5	11,3	—	•
1,5	1,5	1,5	1,5	1,8	5,0	12,8	—	•
1,5	1,5	1,5	1,5	2,5	2,5	11,0	—	•
1,5	1,5	1,5	1,5	2,5	3,5	12,0	—	•

ПЯТЬ ВНУТРЕННИХ БЛОКОВ

ШЕСТЬ ВНУТРЕННИХ БЛОКОВ

МОДЕЛЬ						RAM-110NP6B	
							
КОМБИНАЦИИ ВНУТРЕННИХ БЛОКОВ						ВСЕГО	
1,5	1,5	1,5	1,5	1,5	1,5	9,0	•
1,5	1,5	1,5	1,5	1,5	1,8	9,3	•
1,5	1,5	1,5	1,5	1,5	2,5	10,0	•
1,5	1,5	1,5	1,5	1,5	3,5	11,0	•
1,5	1,5	1,5	1,5	3,5	3,5	13,0	•
1,5	1,5	1,5	1,5	2,5	5,0	13,5	•
1,5	1,5	1,5	1,5	3,5	5,0	14,5	•
1,5	1,5	1,5	1,5	5,0	5,0	16,0	•
1,5	1,5	1,5	1,8	1,8	1,8	9,9	•
1,5	1,5	1,5	1,8	1,8	2,5	10,6	•
1,5	1,5	1,5	1,8	1,8	3,5	11,6	•
1,5	1,5	1,5	1,8	1,8	5,0	13,1	•
1,5	1,5	1,5	1,8	2,5	2,5	11,3	•
1,5	1,5	1,5	1,8	2,5	3,5	12,3	•
1,5	1,5	1,5	1,8	2,5	5,0	13,8	•
1,5	1,5	1,5	1,8	3,5	3,5	13,3	•
1,5	1,5	1,5	1,8	3,5	5,0	14,8	•
1,5	1,5	1,5	1,8	5,0	5,0	16,3	•
1,5	1,5	1,5	2,5	2,5	2,5	12,0	•
1,5	1,5	1,5	2,5	2,5	3,5	13,0	•
1,5	1,5	1,5	2,5	2,5	5,0	14,5	•
1,5	1,5	1,5	2,5	3,5	3,5	14,0	•
1,5	1,5	1,5	2,5	3,5	5,0	15,5	•
1,5	1,5	1,5	3,5	3,5	3,5	15,0	•
1,5	1,5	1,5	3,5	3,5	5,0	16,5	•
1,5	1,5	1,8	1,8	1,8	1,8	10,2	•
1,5	1,5	1,8	1,8	1,8	2,5	10,9	•
1,5	1,5	1,8	1,8	1,8	3,5	11,9	•
1,5	1,5	1,8	1,8	1,8	5,0	13,4	•
1,5	1,5	1,8	1,8	2,5	2,5	11,6	•
1,5	1,5	1,8	1,8	2,5	3,5	12,6	•
1,5	1,5	1,8	1,8	2,5	5,0	14,1	•
1,5	1,5	1,8	1,8	3,5	3,5	13,6	•
1,5	1,5	1,8	1,8	3,5	5,0	15,1	•
1,5	1,5	1,8	1,8	5,0	5,0	16,6	•
1,5	1,5	1,8	2,5	2,5	2,5	12,3	•
1,5	1,5	1,8	2,5	2,5	3,5	13,3	•
1,5	1,5	1,8	2,5	2,5	5,0	14,8	•
1,5	1,5	1,8	2,5	3,5	3,5	14,3	•
1,5	1,5	1,8	2,5	3,5	5,0	15,8	•
1,5	1,5	1,8	3,5	3,5	3,5	15,3	•
1,5	1,5	1,8	3,5	3,5	5,0	16,8	•
1,5	1,5	2,5	2,5	2,5	2,5	13,0	•

ШЕСТЬ ВНУТРЕННИХ БЛОКОВ

МОДЕЛЬ								RAM-110NP6B
								
КОМБИНАЦИИ ВНУТРЕННИХ БЛОКОВ							ВСЕГО	
1,5	1,5	2,5	2,5	2,5	3,5	14,0	•	
1,5	1,5	2,5	2,5	2,5	5,0	15,5	•	
1,5	1,5	2,5	2,5	3,5	3,5	15,0	•	
1,5	1,5	2,5	2,5	3,5	5,0	16,5	•	
1,5	1,5	2,5	3,5	3,5	3,5	16,0	•	
1,5	1,5	3,5	2,5	2,5	3,5	15,0	•	
1,5	1,5	3,5	3,5	3,5	3,5	17,0	•	
1,5	1,8	1,8	1,8	1,8	1,8	10,5	•	
1,5	1,8	1,8	1,8	1,8	2,5	11,2	•	
1,5	1,8	1,8	1,8	1,8	3,5	12,2	•	
1,5	1,8	1,8	1,8	1,8	5,0	13,7	•	
1,5	1,8	1,8	1,8	2,5	2,5	11,9	•	
1,5	1,8	1,8	1,8	2,5	3,5	12,9	•	
1,5	1,8	1,8	1,8	2,5	5,0	14,4	•	
1,5	1,8	1,8	1,8	3,5	3,5	13,9	•	
1,5	1,8	1,8	1,8	3,5	5,0	15,4	•	
1,5	1,8	1,8	1,8	5,0	5,0	16,9	•	
1,5	1,8	1,8	2,5	2,5	2,5	12,6	•	
1,5	1,8	1,8	2,5	2,5	3,5	13,6	•	
1,5	1,8	1,8	2,5	2,5	5,0	15,1	•	
1,5	1,8	1,8	2,5	3,5	3,5	14,6	•	
1,5	1,8	1,8	2,5	3,5	5,0	16,1	•	
1,5	1,8	1,8	3,5	2,5	2,5	13,6	•	
1,5	1,8	1,8	3,5	3,5	3,5	15,6	•	
1,5	1,8	1,8	3,5	3,5	5,0	17,1	•	
1,5	1,8	2,5	2,5	2,5	2,5	13,3	•	
1,5	1,8	2,5	2,5	2,5	3,5	14,3	•	
1,5	1,8	2,5	2,5	2,5	5,0	15,8	•	
1,5	1,8	2,5	2,5	3,5	3,5	15,3	•	
1,5	1,8	2,5	2,5	3,5	5,0	16,8	•	
1,5	1,8	2,5	3,5	3,5	3,5	16,3	•	
1,5	1,8	3,5	3,5	3,5	3,5	17,3	•	
1,5	2,5	2,5	2,5	2,5	2,5	14,0	•	
1,5	2,5	2,5	2,5	2,5	3,5	15,0	•	

ШЕСТЬ ВНУТРЕННИХ БЛОКОВ

МОДЕЛЬ								RAM-110NP6B
								
КОМБИНАЦИИ ВНУТРЕННИХ БЛОКОВ							ВСЕГО	
1,5	2,5	2,5	2,5	3,5	3,5	16,0	•	
1,5	2,5	2,5	3,5	3,5	3,5	17,0	•	
1,8	1,8	1,8	1,8	1,8	1,8	10,8	•	
1,8	1,8	1,8	1,8	1,8	2,5	11,5	•	
1,8	1,8	1,8	1,8	1,8	3,5	12,5	•	
1,8	1,8	1,8	1,8	1,8	5,0	14,0	•	
1,8	1,8	1,8	1,8	2,5	2,5	12,2	•	
1,8	1,8	1,8	1,8	2,5	3,5	13,2	•	
1,8	1,8	1,8	1,8	2,5	5,0	14,7	•	
1,8	1,8	1,8	1,8	3,5	3,5	14,2	•	
1,8	1,8	1,8	1,8	3,5	5,0	15,7	•	
1,8	1,8	1,8	1,8	5,0	5,0	17,2	•	
1,8	1,8	1,8	2,5	2,5	2,5	12,9	•	
1,8	1,8	1,8	2,5	2,5	3,5	13,9	•	
1,8	1,8	1,8	2,5	2,5	5,0	15,4	•	
1,8	1,8	1,8	2,5	3,5	3,5	14,9	•	
1,8	1,8	1,8	2,5	3,5	5,0	16,4	•	
1,8	1,8	1,8	3,5	3,5	3,5	15,9	•	
1,8	1,8	1,8	3,5	3,5	5,0	17,4	•	
1,8	1,8	2,5	2,5	2,5	2,5	13,6	•	
1,8	1,8	2,5	2,5	2,5	3,5	14,6	•	
1,8	1,8	2,5	2,5	2,5	5,0	16,1	•	
1,8	1,8	2,5	2,5	3,5	3,5	15,6	•	
1,8	1,8	2,5	2,5	3,5	5,0	17,1	•	
1,8	1,8	2,5	3,5	3,5	3,5	16,6	•	
1,8	1,8	3,5	3,5	3,5	3,5	17,6	•	
1,8	2,5	2,5	2,5	2,5	2,5	14,3	•	
1,8	2,5	2,5	2,5	2,5	3,5	15,3	•	
1,8	2,5	2,5	2,5	3,5	3,5	16,3	•	
1,8	2,5	2,5	3,5	3,5	3,5	17,3	•	
2,5	2,5	2,5	2,5	2,5	2,5	15,0	•	
2,5	2,5	2,5	2,5	2,5	3,5	16,0	•	
2,5	2,5	2,5	2,5	3,5	3,5	17,0	•	

ШЕСТЬ ВНУТРЕННИХ БЛОКОВ

HITACHI

RAC&MULTI



Ваш представитель:



«БРИЗ — Климатические системы» — авторизованный дистрибьютор по комфортным кондиционерам HITACHI RAC (сплит-системы) и MULTI (мульти-сплит-системы).